

marantz®

Model SA-11S3 Owner's Manual

Super Audio CD player

SAFETY PRECAUTIONS



CAUTION
RISK OF ELECTRIC SHOCK
DO NOT OPEN



CAUTION:
TO REDUCE THE RISK OF ELECTRIC SHOCK, DO NOT REMOVE COVER (OR BACK). NO USER-SERVICEABLE PARTS INSIDE. REFER SERVICING TO QUALIFIED SERVICE PERSONNEL.



The lightning flash with arrowhead symbol, within an equilateral triangle, is intended to alert the user to the presence of uninsulated "dangerous voltage" within the product's enclosure that may be of sufficient magnitude to constitute a risk of electric shock to persons.



The exclamation point within an equilateral triangle is intended to alert the user to the presence of important operating and maintenance (servicing) instructions in the literature accompanying the appliance.

WARNING:
TO REDUCE THE RISK OF FIRE OR ELECTRIC SHOCK, DO NOT EXPOSE THIS APPLIANCE TO RAIN OR MOISTURE.

IMPOTANT SAFETY INSTRUCTIONS

- Read these instructions.
- Keep these instructions.
- Heed all warnings.
- Follow all instructions.
- Do not use this apparatus near water.
- Clean only with dry cloth.
- Do not block any ventilation openings.
Install in accordance with the manufacturer's instructions.
- Do not install near any heat sources such as radiators, heat registers, stoves, or other apparatus (including amplifiers) that produce heat.
- Protect the power cord from being walked on or pinched particularly at plugs, convenience receptacles, and the point where they exit from the apparatus.
- Only use attachments/accessories specified by the manufacturer.
- Use only with the cart, stand, tripod, bracket, or table specified by the manufacturer, or sold with the apparatus. When a cart is used, use caution when moving the cart/apparatus combination to avoid injury from tip-over.
- Unplug this apparatus during lightning storms or when unused for long periods of time.
- Refer all servicing to qualified service personnel. Servicing is required when the apparatus has been damaged in any way, such as power-supply cord or plug is damaged, liquid has been spilled or objects have fallen into the apparatus, the apparatus has been exposed to rain or moisture, does not operate normally, or has been dropped.
- Batteries shall not be exposed to excessive heat such as sunshine, fire or the like.



NOTE ON USE / HINWEISE ZUM GEBRAUCH / OBSERVATIONS RELATIVES A L'UTILISATION

| WARNINGS | WARNHINWEISE | AVERTISSEMENTS |
|-------------------------------------------------------------------------------------------------------------------------------------------------------------------------------------------------------------------------------------------------------------------------------------------------------------------------------------------------------------------------------------------------------------------------------------------------------------------------------------------------------------------------------------------------------------------------------------------------------------------------------------------------------------------------------------------------------------------------------------------------------------------------------------------------------------------------------------------------------------------------------------------------------------------------------------------------------------------------------------------------------------------------------------------------------------------------------------------------------------------------------------------------------------------------------------------------------------------------------------------------------------------------------------------------------------------------------------------------------------------------------------------------------------------------------------------------------------------------------------------------------------------|---------------------------------------------------------------------------------------------------------------------------------------------------------------------------------------------------------------------------------------------------------------------------------------------------------------------------------------------------------------------------------------------------------------------------------------------------------------------------------------------------------------------------------------------------------------------------------------------------------------------------------------------------------------------------------------------------------------------------------------------------------------------------------------------------------------------------------------------------------------------------------------------------------------------------------------------------------------------------------------------------------------------------------------------------------------------------------------------------------------------------------------------------------------------------------------------------------------------------------------------------------------------------------------------------------------------------------------------------------------------------------------------------------------------------------------------------------------------------------------------------------------------------------------------------------------------------------------------------------------------------------------------------------------------------------------------------------------------------------------------------------------------------------------------------------------------------------------------------------------------------------------------------------------------------------------------------------------------------------------------------|------------------------------------------------------------------------------------------------------------------------------------------------------------------------------------------------------------------------------------------------------------------------------------------------------------------------------------------------------------------------------------------------------------------------------------------------------------------------------------------------------------------------------------------------------------------------------------------------------------------------------------------------------------------------------------------------------------------------------------------------------------------------------------------------------------------------------------------------------------------------------------------------------------------------------------------------------------------------------------------------------------------------------------------------------------------------------------------------------------------------------------------------------------------------------------------------------------------------------------------------------------------------------------------------------------------------------------------------------------------------------------------------------------------------------------------------------------------------------------------------------------------------------------------------------------------------------------------------------------------------------------------------------------------------------------------------------------------------------------------------------------------------------------------------------------|
| <ul style="list-style-type: none"> Avoid high temperatures. Allow for sufficient heat dispersion when installed in a rack. Handle the power cord carefully. Hold the plug when unplugging the cord. Keep the unit free from moisture, water, and dust. Unplug the power cord when not using the unit for long periods of time. Do not obstruct the ventilation holes. Do not let foreign objects into the unit. Do not let insecticides, benzene, and thinner come in contact with the unit. Never disassemble or modify the unit in any way. Ventilation should not be impeded by covering the ventilation openings with items, such as newspapers, tablecloths or curtains. Naked flame sources such as lighted candles should not be placed on the unit. Observe and follow local regulations regarding battery disposal. Do not expose the unit to dripping or splashing fluids. Do not place objects filled with liquids, such as vases, on the unit. Do not handle the mains cord with wet hands. When the switch is in the OFF position, the equipment is not completely switched off from MAINS. The equipment shall be installed near the power supply so that the power supply is easily accessible. Do not keep the battery in a place exposed to direct sunlight or in places with extremely high temperatures, such as near a heater. | <ul style="list-style-type: none"> Vermeiden Sie hohe Temperaturen. Beachten Sie, dass eine ausreichende Belüftung gewährleistet wird, wenn das Gerät auf ein Regal gestellt wird. Gehen Sie vorsichtig mit dem Netzkabel um. Halten Sie das Kabel am Stecker, wenn Sie den Stecker herausziehen. Halten Sie das Gerät von Feuchtigkeit, Wasser und Staub fern. Wenn das Gerät längere Zeit nicht verwendet werden soll, trennen Sie das Netzkabel vom Netzstecker. Decken Sie den Lüftungsbereich nicht ab. Lassen Sie keine fremden Gegenstände in das Gerät kommen. Lassen Sie das Gerät nicht mit Insektiziden, Benzin oder Verdünnungsmitteln in Berührung kommen. Versuchen Sie niemals das Gerät auseinander zu nehmen oder zu verändern. Die Belüftung sollte auf keinen Fall durch das Abdecken der Belüftungsöffnungen durch Gegenstände wie beispielsweise Zeitungen, Tischtücher, Vorhänge o. Ä. behindert werden. Auf dem Gerät sollten keinerlei direkte Feuerquellen wie beispielsweise angezündete Kerzen aufgestellt werden. Bitte beachten Sie bei der Entsorgung der Batterien die örtlich geltenden Umweltbestimmungen. Das Gerät sollte keiner tropfenden oder spritzenden Flüssigkeit ausgesetzt werden. Auf dem Gerät sollten keine mit Flüssigkeit gefüllten Behälter wie beispielsweise Vasen aufgestellt werden. Das Netzkabel nicht mit feuchten oder nassen Händen anfassen. Wenn der Schalter ausgeschaltet ist (OFF-Position), ist das Gerät nicht vollständig vom Stromnetz (MAINS) abgetrennt. Das Gerät sollte in der Nähe einer Netzsteckdose aufgestellt werden, damit es leicht an das Stromnetz angeschlossen werden kann. Lagern Sie die Batterie nicht an einem Ort, an dem sie direktem Sonnenlicht oder extrem hohen Temperaturen ausgesetzt ist, wie z. B. in der Nähe eines Heizgeräts. | <ul style="list-style-type: none"> Eviter des températures élevées. Tenir compte d'une dispersion de chaleur suffisante lors de l'installation sur une étagère. Manipuler le cordon d'alimentation avec précaution. Tenir la prise lors du débranchement du cordon. Protéger l'appareil contre l'humidité, l'eau et la poussière. Débrancher le cordon d'alimentation lorsque l'appareil n'est pas utilisé pendant de longues périodes. Ne pas obstruer les trous d'aération. Ne pas laisser des objets étrangers dans l'appareil. Ne pas mettre en contact des insecticides, du benzène et un diluant avec l'appareil. Ne jamais démonter ou modifier l'appareil d'une manière ou d'une autre. Ne pas recouvrir les orifices de ventilation avec des objets tels que des journaux, nappes ou rideaux. Cela entraverait la ventilation. Ne jamais placer de flamme nue sur l'appareil, notamment des bougies allumées. Veillez à respecter les lois en vigueur lorsque vous jetez les piles usagées. L'appareil ne doit pas être exposé à l'eau ou à l'humidité. Ne pas poser d'objet contenant du liquide, par exemple un vase, sur l'appareil. Ne pas manipuler le cordon d'alimentation avec les mains mouillées. Lorsque l'interrupteur est sur la position OFF, l'appareil n'est pas complètement déconnecté du SECTEUR (MAINS). L'appareil sera installé près de la source d'alimentation, de sorte que cette dernière soit facilement accessible. Ne placez pas la pile dans un endroit exposé à la lumière directe du soleil ou dans des endroits présentant des températures extrêmement élevées, par exemple près d'un radiateur. |

NOTE SULL'USO / NOTAS SOBRE EL USO / ALVORENS TE GEBRUIKEN / OBSERVERA ANGÅENDE ANVÄNDNINGEN /
ЗАМЕЧАНИЯ ПО ЭКСПЛУАТАЦИИ / WSKAZÓWKI DOTYCZĄCE OBSŁUGI

| AVVERTENZE | ADVERTENCIAS | WAARSCHUWINGEN | VARNINGAR | ПРЕДОСТЕРЕЖЕНИЕ | OSTRZEŻENIE |
|-------------------------------------------------------------------------------------------------------------------------------------------------------------------------------------------------------------------------------------------------------------------------------------------------------------------------------------------------------------------------------------------------------------------------------------------------------------------------------------------------------------------------------------------------------------------------------------------------------------------------------------------------------------------------------------------------------------------------------------------------------------------------------------------------------------------------------------------------------------------------------------------------------------------------------------------------------------------------------------------------------------------------------------------------------------------------------------------------------------------------------------------------------------------------------------------------------------------------------------------------------------------------------------------------------------------------------------------------------------------------------------------------------------------------------------------------------------------------------------------------------------------------------------------------------------------------------------------------------------------------------------------------------------------------------------------------------------------------------------------------------------------------------------------------------------------------------------------------------------------------------|-------------------------------------------------------------------------------------------------------------------------------------------------------------------------------------------------------------------------------------------------------------------------------------------------------------------------------------------------------------------------------------------------------------------------------------------------------------------------------------------------------------------------------------------------------------------------------------------------------------------------------------------------------------------------------------------------------------------------------------------------------------------------------------------------------------------------------------------------------------------------------------------------------------------------------------------------------------------------------------------------------------------------------------------------------------------------------------------------------------------------------------------------------------------------------------------------------------------------------------------------------------------------------------------------------------------------------------------------------------------------------------------------------------------------------------------------------------------------------------------------------------------------------------------------------------------------------------------------------------------------------------------------------------------------------------------------------------------------|---------------------------------------------------------------------------------------------------------------------------------------------------------------------------------------------------------------------------------------------------------------------------------------------------------------------------------------------------------------------------------------------------------------------------------------------------------------------------------------------------------------------------------------------------------------------------------------------------------------------------------------------------------------------------------------------------------------------------------------------------------------------------------------------------------------------------------------------------------------------------------------------------------------------------------------------------------------------------------------------------------------------------------------------------------------------------------------------------------------------------------------------------------------------------------------------------------------------------------------------------------------------------------------------------------------------------------------------------------------------------------------------------------------------------------------------------------------------------------------------------------------------------------------------------------------------------------------------------------------------------------------------------------------------------------------------------------------------------------------------------------------------------------------------------------------------------------------------------|-----------------------------------------------------------------------------------------------------------------------------------------------------------------------------------------------------------------------------------------------------------------------------------------------------------------------------------------------------------------------------------------------------------------------------------------------------------------------------------------------------------------------------------------------------------------------------------------------------------------------------------------------------------------------------------------------------------------------------------------------------------------------------------------------------------------------------------------------------------------------------------------------------------------------------------------------------------------------------------------------------------------------------------------------------------------------------------------------------------------------------------------------------------------------------------------------------------------------------------------------------------------------------------------------------------------------------------------------------------------------------------------------------------------------------------------------------------------------------------------------------------------------------------------------------------------------------------------------------------|----------------------------------------------------------------------------------------------------------------------------------------------------------------------------------------------------------------------------------------------------------------------------------------------------------------------------------------------------------------------------------------------------------------------------------------------------------------------------------------------------------------------------------------------------------------------------------------------------------------------------------------------------------------------------------------------------------------------------------------------------------------------------------------------------------------------------------------------------------------------------------------------------------------------------------------------------------------------------------------------------------------------------------------------------------------------------------------------------------------------------------------------------------------------------------------------------------------------------------------------------------------------------------------------------------------------------------------------------------------------------------------------------------------------------------------------------------------------------------------------------------------------------------------------------------------------------------------------------------------------------------------------------------------------------------------|--------------------------------------------------------------------------------------------------------------------------------------------------------------------------------------------------------------------------------------------------------------------------------------------------------------------------------------------------------------------------------------------------------------------------------------------------------------------------------------------------------------------------------------------------------------------------------------------------------------------------------------------------------------------------------------------------------------------------------------------------------------------------------------------------------------------------------------------------------------------------------------------------------------------------------------------------------------------------------------------------------------------------------------------------------------------------------------------------------------------------------------------------------------------------------------------------------------------------------------------------------------------------------------------------------------------------------------------------------------------------------------------------------------------------------------------------------------------------------------------------------------------------------------------------------------------------------------------------------------------------------------------------------------------------------------------|
| <ul style="list-style-type: none"> • Evitate di esporre l'unità a temperature elevate. Assicuratevi che vi sia un'adeguata dispersione del calore quando installate l'unità in un mobile per componenti audio. • Maneggiate il cavo di alimentazione con attenzione. Tenete ferma la spina quando scollegate il cavo dalla presa. • Tenete l'unità lontana dall'umidità, dall'acqua e dalla polvere. • Scollegate il cavo di alimentazione quando prevedete di non utilizzare l'unità per un lungo periodo di tempo. • Non coprite i fori di ventilazione. • Non inserite corpi estranei all'interno dell'unità. • Assicuratevi che l'unità non entri in contatto con insetticidi, benzolo o solventi. • Non smontate né modificate l'unità in alcun modo. • Le aperture di ventilazione non devono essere ostruite coprendole con oggetti, quali giornali, tovaglie, tende e così via. • Non posizionate sull'unità fiamme libere, come ad esempio candele accese. • Prestate attenzione agli aspetti legati alla tutela dell'ambiente nello smaltimento delle batterie. • L'apparecchiatura non deve essere esposta a gocciolii o spruzzi. • Non posizionate sull'unità alcun oggetto contenente liquidi, come ad esempio i vasi. • Non toccare il cavo di alimentazione con le mani bagnate. • Quando l'interruttore è nella posizione OFF, l'apparecchiatura non è completamente scollegata da MAINS. • L'apparecchio va installato in prossimità della fonte di alimentazione, in modo che quest'ultima sia facilmente accessibile. • Non tenere la batteria in luoghi esposti alla luce solare diretta o con temperature estremamente elevate, ad esempio in prossimità di dispositivi di riscaldamento. | <ul style="list-style-type: none"> • Evite altas temperaturas. Permita la suficiente dispersión del calor cuando está instalado en la consola. • Maneje el cordón de energía con cuidado. Sostenga el enchufe cuando desconecte el cordón de energía. • Mantenga el equipo libre de humedad, agua y polvo. • Desconecte el cordón de energía cuando no utilice el equipo por mucho tiempo. • No obstruya los orificios de ventilación. • No deje objetos extraños dentro del equipo. • No permita el contacto de insecticidas, gasolina y diluyentes con el equipo. • Nunca desarme o modifique el equipo de ninguna manera. • La ventilación no debe quedar obstruida por haberse cubierto las aperturas con objetos como periódicos, manteles o cortinas. • No deberán colocarse sobre el aparato fuentes inflamables sin protección, como velas encendidas. • A la hora de deshacerse de las pilas, respete la normativa para el cuidado del medio ambiente. • No exponer el aparato al goteo o salpicaduras cuando se utilice. • No colocar sobre el aparato objetos llenos de líquido, como jarros. • No maneje el cable de alimentación con las manos mojadas. • Cuando el interruptor está en la posición OFF, el equipo no está completamente desconectado de la alimentación MAINS. • El equipo se instalará cerca de la fuente de alimentación de manera que resulte fácil acceder a ella. • No coloque las pilas en un lugar expuesto a la luz directa del sol o donde la temperatura sea extremadamente alta, como cerca de una calefacción. | <ul style="list-style-type: none"> • Vermijd hoge temperaturen. Zorg er bij installatie in een audiorack voor, dat de door het toestel geproduceerde warmte goed kan worden afgevoerd. • Hanteer het netsnoer voorzichtig. Houd het snoer bij de stekker vast wanneer deze moet worden aan- of losgekoppeld. • Laat geen vochtigheid, water of stof in het apparaat binnendringen. • Neem altijd het netsnoer uit het stopcontact wanneer het apparaat gedurende een lange periode niet wordt gebruikt. • De ventilatieopeningen mogen niet worden geblokkeerd. • Laat geen vreemde voorwerpen in dit apparaat vallen. • Voorkom dat insecticiden, benzeen of verfvandunster met dit toestel in contact komen. • Dit toestel mag niet gedemonteerd of aangepast worden. • De ventilatie mag niet worden belemmerd door de ventilatieopeningen af te dekken met bijvoorbeeld kranten, een tafelkleed of gordijnen. • Plaats geen open vlammen, bijvoorbeeld een brandende kaars, op het apparaat. • Houd u steeds aan de milieuvoorschriften wanneer u gebruikte batterijen wegdoet. • Stel het apparaat niet bloot aan druppels of spatten. • Plaats geen voorwerpen gevuld met water, bijvoorbeeld een vaas, op het apparaat. • Raak het netsnoer niet met natte handen aan. • Als de schakelaar op OFF staat, is het apparaat niet volledig losgekoppeld van de netspanning (MAINS). • De apparatuur wordt in de buurt van het stopcontact geïnstalleerd, zodat dit altijd gemakkelijk toegankelijk is. • Bewaar de batterijen niet op een plaats waar deze blootstaan aan direct zonlicht of op plaatsen waar zeer hoge temperaturen heersen, zoals in de buurt van een kachel. | <ul style="list-style-type: none"> • Undvik höga temperaturer. Se till att det finns möjlighet till god värmeavledning vid montering i ett rack. • Hantera nätkabeln varsamt. Håll i kabeln när den kopplas från el-uttaget. • Utsätt inte apparaten för fukt, vatten och damm. • Koppla loss nätkabeln om apparaten inte kommer att användas i lång tid. • Täpp inte till ventilationsöppningarna. • Se till att främmande föremål inte tränger in i apparaten. • Se till att inte insektsmedel på spraybruk, bensen och thinner kommer i kontakt med apparatens hölje. • Ta inte isär apparaten och försök inte bygga om den. • Ventilationen bör inte förhindras genom att täcka för ventilationsöppningarna med föremål såsom tidningar, bordsdukar eller gardiner. • Placera inte öppen eld, t.ex. tända ljus, på apparaten. • Tänk på miljöaspekterna när du bortskaffar batterier. • Apparaten får inte utsättas för vätska. • Placera inte föremål fyllda med vätska, t.ex. vaser, på apparaten. • Hantera inte nåtsladden med våta händer. • Även om strömbrytaren står i det avstängda läget OFF, så är utrustningen inte helt bortkopplad från det elektriska nätet (MAINS). • Utrustningen ska vara installerad nära strömuttaget så att strömförsörjningen är lätt att tillgå. • Förvara inte batteriet på en plats som utsätts för direkt solljus eller på platser med extremt höga temperaturer, som nära ett värmeelement. | <ul style="list-style-type: none"> • Избегайте высоких температур. Учитывайте значительное распределение тепла при установке устройства на полку. • Будьте осторожны при включении/отключении кабеля питания. При включении/отключении кабеля питания беритесь за вилку. • Не подвергайте устройство воздействию влаги, воды и пыли. • Если устройство не будет использоваться в течение длительного времени, отключите кабель питания от сети. • Не закрывайте вентиляционные отверстия. • Следите, чтобы посторонние предметы не попадали внутрь устройства. • Предохраняйте устройство от воздействия ядохимикатов, бензина и растворителей. • Никогда не разбирайте и не модифицируйте устройство. • Не закрывайте вентиляционные отверстия такими предметами, как газеты, скатерти, шторы и др. • Не размещайте на поверхности аппарата источники открытого огня, например свечи. • Обратите внимание на экологические аспекты утилизации батарей питания. • Следите, чтобы на устройство не проливалась вода. • Не располагайте емкости, в которых содержится вода, на устройстве. • Не прикасайтесь к сетевому шнуру мокрыми руками. • Когда переключатель установлен в положение ВЫКЛ, оборудование не полностью отключено от СЕТИ ПИТАНИЯ. • Оборудование следует устанавливать возле источника питания, чтобы его можно было легко подключить. • Не храните элемент питания в месте, подверженному прямому солнечному свету, или в местах с чрезвычайно высокими температурами, например, возле обогревателя. | <ul style="list-style-type: none"> • Unikaj wysokich temperatur. Jeśli urządzenie jest ustawione w szafce, należy zapewnić odpowiednią cyrkulację powietrza. • Obchodź się ostrożnie z przewodem zasilającym. Odłączając zasławkę w gniazda elektrycznego, trzymaj zawsze za wtyczkę. • Chroń urządzenie przed wilgocią, wodą i pyłem. • Odłącz przewód zasilający z sieci, jeśli urządzenie nie jest używane przez dłuższy czas. • Nie zakrywaj otworów wentylacyjnych. • Zwróć uwagę, aby do środka urządzenia nie dostały się żadne obce przedmioty. • Chroń urządzenie przed kontaktem z środkami owadobójczymi, benzyną oraz rozpuszczalnikiem. • Nie rozbieraj urządzenia oraz nie dokonuj w nim żadnych modyfikacji. • Nie należy ograniczać wentylacji urządzenia, np. poprzez zakrycie otworów wentylacyjnych gazetami, obrusem, zasłonami itp. • Na urządzeniu nie wolno stawiać żadnych źródeł otwartego ognia, np. zapalonych świec. • Przestrzegaj lokalnych przepisów dotyczących utylizacji baterii. • Chroń urządzenie przez zachlapaniem lub kapaniem wszelkich cieczy. • Nie stawiaj na urządzeniu żadnych przedmiotów napełnionych wodą, np. wazonów. • Nie dotykaj przewodu zasilającego mokrymi rękoma. • Gdy wyłącznik znajduje się w położeniu OFF (wył.), urządzenie nie jest całkowicie odłączone od zasilania. • Urządzenie należy ustawić w pobliżu źródła zasilania, aby zapewnić do niego łatwy dostęp. • Nie przechowywać baterii w ani w bardzo ciepłych miejscach, np. w pobliżu grzejnika. |

CLASS 1 LASER PRODUCT
LUOKAN 1 LASERLAITE
KLASS 1 LASERAPPARAT

“CLASS 1
 LASER PRODUCT”

- ADVARSEL:** USYNLIG LASERSTRÅLING VED ÅBNING, NÅR SIKKERHEDSAFBRYDERE ER UDE AF FUNKTION. UNDGÅ UDSAETTELSE FOR STRÅLING.
- VAROITUS!** LAITTEEN KÄYTTÄMINEN MUULLA KUIN TÄSSÄ KÄYTTÖOHJEESSA MAINITULLA TAVALLA SAATTA ALTISTAA KÄYTTÄJÄN TURVALLISUUSLUOKAN 1 YLITTÄVÄLLE NÄKYMÄMTTÖMÄLLE LASERSÄTEILYLLE.
- WARNING:** OM APPARATEN ANVÄNDS PÅ ANNAT SÄTT ÄN I DENNA BRUKSANVISNING SPECIFICERATS, KAN ANVÄNDAREN UTSÄTTAS FÖR OSYNLIG LASERSTRÅLNING SOM ÖVERSKRIDER GRÄNSEN FÖR LASERKLASS 1.



ATTENZIONE: QUESTO APPARECCHIO E' DOTATO DI DISPOSITIVO OTTICO CON RAGGIO LASER. L'USO IMPROPRIO DELL'APPARECCHIO PUO' CAUSARE PERICOLOSE ESPOSIZIONI A RADIAZIONI!

CAUTION:

USE OF CONTROLS OR ADJUSTMENTS OR PERFORMANCE OF PROCEDURES OTHER THAN THOSE SPECIFIED HEREIN MAY RESULT IN HAZARDOUS RADIATION EXPOSURE. THIS PRODUCT SHOULD NOT BE ADJUSTED OR REPAIRED BY ANYONE EXCEPT PROPERLY QUALIFIED SERVICE PERSONNEL.

VORSICHT:

DIE VERWENDUNG ANDERER STEUERELEMENTE ODER EINSTELLUNGEN, ODER DIE AUSFÜHRUNG ANDERER VERFAHREN ALS DER HIER BESCHRIEBENEN, KANN ZU EINER GEFÄHRLICHEN STRAHLENBELASTUNG FÜHREN. DIESES PRODUKT DARF NUR VON AUSREICHEND QUALIFIZIERTEN SERVICEMITARBEITERN EINGESTELLT ODER GEWARTET WERDEN.

PRECAUTION:

UNE UTILISATION DES COMMANDES, DES RÉGLAGES OU DES PROCÉDURES NE RESPECTANT PAS LES PRÉSENTES INSTRUCTIONS PEUVENT ENTRAÎNER UNE EXPOSITION À DE DANGEREUSES RADIATIONS. CE PRODUIT DOIT UNIQUEMENT ÊTRE RÉGLÉ OU RÉPARÉ PAR UN MEMBRE QUALIFIÉ DU SERVICE D'ENTRETIEN.

ATTENZIONE:

L'USO DI CONTROLLI O REGOLAZIONI O L'ESECUZIONE DI PROCEDURE DIVERSI DA QUELLI SPECIFICATI IN QUESTO MANUALE PUÒ CAUSARE PERICOLOSE ESPOSIZIONI A RADIAZIONI. L'APPARECCHIO DEVE ESSERE REGOLATO O RIPARATO ESCLUSIVAMENTE DA PERSONALE DI ASSISTENZA QUALIFICATO.

PRECAUCIÓN:

EL USO DE CONTROLES O AJUSTES O BIEN EL FUNCIONAMIENTO O LOS PROCEDIMIENTOS DISTINTOS DE LOS ESPECIFICADOS EN ESTE DOCUMENTO PUEDEN PROVOCAR LA EXPOSICIÓN A RADIACIÓN PELIGROSA. NADIE, SALVO EL PERSONAL DE MANTENIMIENTO CON LA EXPERIENCIA ADECUADA, DEBE AJUSTAR NI REPARAR ESTE PRODUCTO.

WAARSCHUWING:

HET GEBRUIK VAN REGELAARS, HET MAKEN VAN INSTELLINGEN OF UITVOEREN VAN HANDELINGEN ANDERS DAN HIERIN BESCHREVEN, KAN BLOOTSTELLING AAN GEVAARLIJKE STRALING VEROORZAKEN. DIT PRODUCT MAG UITSLUITEND DOOR ERKEND, BEVOEGD ONDERHOUDSPERSONEEL WORDEN AFGESTELD OF GEREPAREERD.

FÖRSIKTIGHETSÅTT:

ANVÄNDNING AV KONTROLLER, INSTÄLLNINGAR ELLER ÅTGÄRDER ANDRA ÄN DE SOM ANGES HÄRI KAN RESULTERA I EXPONERING FÖR SKADLIG STRÅLNING. PRODUKTEN FÅR ENDAST STÄLLAS IN ELLER REPARERAS AV KVALIFICERAD SERVICE TEKNIKER MED ADEKVAT UTBILDNING.

ОСТОРОЖНО:

ИСПОЛЬЗОВАНИЕ ЭЛЕМЕНТОВ УПРАВЛЕНИЯ ИЛИ НАСТРОЕК ИЛИ ВЫПОЛНЕНИЕ ДЕЙСТВИЙ, НЕ УКАЗАННЫХ В ЭТОМ ДОКУМЕНТЕ, МОЖЕТ ПРИВЕСТИ К ОПАСНОМУ РАДИАЦИОННОМУ ВОЗДЕЙСТВИЮ. ЭТО УСТРОЙСТВО ДОЛЖНО НАСТРАИВАТЬСЯ ИЛИ РЕМОНТИРОВАТЬСЯ ТОЛЬКО ВЫСОКО КВАЛИФИЦИРОВАННЫМ ОБСЛУЖИВАЮЩИМ ПЕРСОНАЛОМ.

UWAGA:

STOSOWANIE ELEMENTÓW STEROWANIA LUB REGULACJI, CZY TEŻ WYKONYWANIE PROCEDUR INNYCH, NIŻ PODANE W NINIEJSZEJ INSTRUKCJI, GROZI NARAŻENIEM NA NIEBEZPIECZNE PROMIENIOWANIE. REGULACJĘ LUB NAPRAWĘ TEGO PRODUKTU MOŻE PRZEPROWADZAĆ WYŁĄCZNIE PERSONEL SERWISOWY MAJĄCY ODPOWIEDNIE KWALIFIKACJE.

CAUTION:

To completely disconnect this product from the mains, disconnect the plug from the wall socket outlet.

The mains plug is used to completely interrupt the power supply to the unit and must be within easy access by the user.

VORSICHT:

Um dieses Gerät vollständig von der Stromversorgung abzutrennen, ziehen Sie bitte den Stecker aus der Wandsteckdose.

Der Netzstecker wird verwendet, um die Stromversorgung zum Gerät völlig zu unterbrechen; er muss für den Benutzer gut und einfach zu erreichen sein.

PRECAUTION:

Pour déconnecter complètement ce produit du courant secteur, débranchez la prise de la prise murale.

La prise secteur est utilisée pour couper complètement l'alimentation de l'appareil et l'utilisateur doit pouvoir y accéder facilement.

ATTENZIONE:

Per scollegare completamente questo prodotto dalla rete di alimentazione elettrica, scollegare la spina dalla relativa presa a muro.

La spina di rete viene utilizzata per interrompere completamente l'alimentazione all'unità e deve essere facilmente accessibile all'utente.

PRECAUCIÓN:

Para desconectar completamente este producto de la alimentación eléctrica, desconecte el enchufe del enchufe de la pared.

El enchufe de la alimentación eléctrica se utiliza para interrumpir por completo el suministro de alimentación eléctrica a la unidad y debe de encontrarse en un lugar al que el usuario tenga fácil acceso.

WAARSCHUWING:

Om de voeding van dit product volledig te onderbreken moet de stekker uit het stopcontact worden getrokken.

De netstekker wordt gebruikt om de stroomtoevoer naar het toestel volledig te onderbreken en moet voor de gebruiker gemakkelijk bereikbaar zijn.

FÖRSIKTIHETSMÅTT:

Koppla loss stickproppen från eluttaget för att helt skilja produkten från nätet. Stickproppen används för att helt bryta strömförsörjningen till apparaten, och den måste vara lättillgänglig för användaren.

ОСТОРОЖНО:

Для того чтобы полностью отключить данный продукт от сети, выньте штепсельную вилку кабеля питания из розетки.

При установке данного продукта убедитесь в том, что используемая розетка находится в зоне досягаемости.

UWAGA:

W celu całkowitego odłączenia tego urządzenia od zasilania, należy wyjąć wtyczkę z gniazda elektrycznego.

Przewód zasilający umożliwia całkowite odłączenie dopływu zasilania do urządzenia i musi być łatwo dostępny dla użytkownika.

A NOTE ABOUT RECYCLING:

This product's packaging materials are recyclable and can be reused. Please dispose of any materials in accordance with the local recycling regulations.

When discarding the unit, comply with local rules or regulations.

Batteries should never be thrown away or incinerated but disposed of in accordance with the local regulations concerning battery disposal.

This product and the supplied accessories, excluding the batteries, constitute the applicable product according to the WEEE directive.

HINWEIS ZUM RECYCLING:

Das Verpackungsmaterial dieses Produktes ist zum Recyceln geeignet und kann wieder verwendet werden. Bitte entsorgen Sie alle Materialien entsprechend der örtlichen Recycling-Vorschriften.

Beachten Sie bei der Entsorgung des Gerätes die örtlichen Vorschriften und Bestimmungen.

Die Batterien dürfen nicht in den Hausmüll geworfen oder verbrannt werden; bitte entsorgen Sie die Batterien gemäß der örtlichen Vorschriften.

Dieses Produkt und das im Lieferumfang enthaltene Zubehör (mit Ausnahme der Batterien!) entsprechen der WEEE-Direktive.

UNE REMARQUE CONCERNANT LE RECYCLAGE:

Les matériaux d'emballage de ce produit sont recyclables et peuvent être réutilisés. Veuillez disposer des matériaux conformément aux lois sur le recyclage en vigueur.

Lorsque vous mettez cet appareil au rebut, respectez les lois ou réglementations en vigueur.

Les piles ne doivent jamais être jetées ou incinérées, mais mises au rebut conformément aux lois en vigueur sur la mise au rebut des piles.

Ce produit et les accessoires inclus, à l'exception des piles, sont des produits conformes à la directive DEEE.

NOTA RELATIVA AL RICICLAGGIO:

I materiali di imballaggio di questo prodotto sono riutilizzabili e riciclabili. Smaltire i materiali conformemente alle normative locali sul riciclaggio.

Per lo smaltimento dell'unità, osservare le normative o le leggi locali in vigore.

Non gettare le batterie, né incenerirle, ma smaltirle conformemente alla normativa locale sui rifiuti chimici.

Questo prodotto e gli accessori inclusi nell'imballaggio sono applicabili alla direttiva RAEE, ad eccezione delle batterie.

ACERCA DEL RECICLAJE:

Los materiales de embalaje de este producto son reciclables y se pueden volver a utilizar. Disponga de estos materiales siguiendo los reglamentos de reciclaje de su localidad.

Cuando se deshaga de la unidad, cumpla con las reglas o reglamentos locales.

Las pilas nunca deberán tirarse ni incinerarse. Deberá disponer de ellas siguiendo los reglamentos de su localidad relacionados con los desperdicios químicos.

Este producto junto con los accesorios empaquetados es el producto aplicable a la directiva RAEE excepto pilas.

EEN AANTEKENING MET BETREKKING TOT DE RECYCLING:

Het inpakmateriaal van dit product is recycleerbaar en kan opnieuw gebruikt worden. Er wordt verzocht om zich van elk afvalmateriaal te ontdoen volgens de plaatselijke voorschriften.

Volg voor het wegdoen van de speler de voorschriften voor de verwijdering van wit- en bruingoed op.

Batterijen mogen nooit worden weggegooid of verbrand, maar moeten volgens de plaatselijke voorschriften betreffende chemisch afval worden verwijderd.

Op dit product en de meegeleverde accessoires, m.u.v. de batterijen is de richtlijn voor afgedankte elektrische en elektronische apparaten (WEEE) van toepassing.

OBSERVERA ANGÅENDE ÅTERVINNING:

Produktens emballage är återvinningsbart och kan återanvändas. Kassera det enligt lokala återvinningsbestämmelser.

När du kasserar enheten ska du göra det i överensstämmelse med lokala regler och bestämmelser.

Batterier får absolut inte kastas i soporna eller brännas. Kassera dem enligt lokala bestämmelser för kemiskt avfall.

Denna apparat och de tillbehör som levereras med den uppfyller gällande WEEE-direktiv, med undantag av batterierna.

ПРИМЕЧАНИЕ О ПЕРЕРАБОТКЕ:

Упаковочный материал данного продукта может быть переработан и повторно использован. Пожалуйста, сортируйте материалы в соответствии с местными требованиями переработки.

При утилизации определенных блоков соблюдайте местные правила утилизации.

Не выбрасывайте и не сжигайте батарейки, соблюдайте местные правила утилизации химических отходов.

Данный продукт и аксессуары в упаковке соответствуют директиве WEEE, исключая батарейки.

INFORMACJE DOTYCZĄCE RECYKLINGU:

Opakowanie urządzenia zostało wykonane z materiałów nadających się do wtórnego przetworzenia. Utylizację wszelkich materiałów należy przeprowadzić zgodnie z obowiązującymi lokalnymi przepisami dotyczącymi recyklingu.

Urządzenie należy zutylizować zgodnie z lokalnymi przepisami.

Baterii nie wolno wyrzucać do śmieci lub palić. Należy je zutylizować zgodnie z obowiązującymi zasadami dotyczącymi utylizacji baterii.

Niniejszy produkt oraz dostarczone wraz z nim akcesoria (oprócz baterii) stanowią właściwy produkt, zgodnie z dyrektywą WEEE.



Pb

• DECLARATION OF CONFORMITY

We declare under our sole responsibility that this product, to which this declaration relates, is in conformity with the following standards:

EN60065, EN55013, EN55020, EN61000-3-2 and EN61000-3-3.

Following the provisions of Low Voltage Directive 2006/95/EC and EMC Directive 2004/108/EC, the EC regulation 1275/2008 and its frame work Directive 2009/125/EC for Energy-related Products (ErP).

• ÜBEREINSTIMMUNGSERKLÄRUNG

Wir erklären unter unserer Verantwortung, daß dieses Produkt, auf das sich diese Erklärung bezieht, den folgenden Standards entspricht:

EN60065, EN55013, EN55020, EN61000-3-2 und EN61000-3-3.

Following the provisions of low voltage directive 2006/95/EC and EMC directive 2004/108/EC, the EC regulation 1275/2008 and its frame work directive 2009/125/EC for energy-related products (ErP).

• DECLARATION DE CONFORMITE

Nous déclarons sous notre seule responsabilité que l'appareil, auquel se réfère cette déclaration, est conforme aux standards suivants:

EN60065, EN55013, EN55020, EN61000-3-2 et EN61000-3-3.

Selon la directive 2006/95/EC concernant la basse tension et la directive CEM 2004/108/EC, la réglementation européenne 1275/2008 et la directive 2009/125/EC établissant un cadre de travail applicable aux produits liés à l'énergie (ErP).

• DICHIARAZIONE DI CONFORMITÀ

Dichiariamo con piena responsabilità che questo prodotto, al quale la nostra dichiarazione si riferisce, è conforme alle seguenti normative:

EN60065, EN55013, EN55020, EN61000-3-2 e EN61000-3-3.

Facendo seguito alle disposizioni della direttiva sul basso voltaggio 2006/95/EC alla direttiva EMC 2004/108/EC, alla norma EC 1275/2008 e alla relativa legge quadro 2009/125/EC in materia di prodotti alimentati ad energia (ErP).

QUESTO PRODOTTO E' CONFORME

AL D.M. 28/08/95 N. 548

• DECLARACIÓN DE CONFORMIDAD

Declaramos bajo nuestra exclusiva responsabilidad que este producto al que hace referencia esta declaración, está conforme con los siguientes estándares:

EN60065, EN55013, EN55020, EN61000-3-2 y EN61000-3-3.

De acuerdo con la directiva sobre baja tensión 2006/95/CE y la directiva sobre CEM 2004/108/CE, la normativa CE 1275/2008 y su directiva marco 2009/125/EC para productos relacionados con la energía (ErP).

• EENVORMIGHEIDSVKLAARING

Wij verklaren uitsluitend op onze verantwoordelijkheid dat dit product, waarop deze verklaring betrekking heeft, in overeenstemming is met de volgende normen:

EN60065, EN55013, EN55020, EN61000-3-2 en EN61000-3-3.

Volgens de voorzieningen van lage spanningsrichtlijn 2006/95/EC en EMC-richtlijn 2004/108/EC, de EU-richtlijn 1275/2008 en de kaderrichtlijn 2009/125/EC voor energieverbruikende producten (ErP).

• ÖVERENSSTÄMMELSESINTYG

Härmed intygas helt på eget ansvar att denna produkt, vilken detta intyg avser, uppfyller följande standarder:

EN60065, EN55013, EN55020, EN61000-3-2 och EN61000-3-3.

Uppfyller reglerna i lågspänningsdirektivet 2006/95/EC och EMC-direktivet 2004/108/EC, EU-förordningen 1275/2008 och ramverksdirektivet 2009/125/EC för energirelaterade produkter (ErP).

• СЕРТИФИКАТ СООТВЕТСТВИЯ

Мы гарантируем, что данный продукт, к которому прилагается данный сертификат, соответствует требованиям следующих стандартов:

EN60065, EN55013, EN55020, EN61000-3-2 и EN61000-3-3.

В соответствии с положениями директивы Директива по низковольтным устройствам 2006/95/EC и директивы EMC Directive 2004/108/EC, распоряжения EC 1275/2008 и директивы 2009/125/EC для энергопотребляющих устройств.

• DEKLARACJA ZGODNOŚCI

Deklarujemy z pełną odpowiedzialnością, że produkt, którego dotyczy niniejsza deklaracja, jest zgodny z następującymi normami:

EN60065, EN55013, EN55020, EN61000-3-2 oraz EN61000-3-3.

Zgodnie z postanowieniami Dyrektywy niskonapięciowej 2006/95/EC oraz Dyrektywy EMC 2004/108/EC, Regulacji EC 1275/2008 oraz Dyrektywy ramowej 2009/125/EC dotyczącej urządzeń elektrycznych (ErP).

Marantz Europe

A division of D&M Europe B.V. Beemdstraat 11, 5653 MA Eindhoven, The Netherlands

□ Cautions on installation / Vorsichtshinweise zur aufstellung / Précautions d'installation / Precauzioni sull'installazione / Emplazamiento de la instalación / Voorzorgsmaatregelen bij de installatie / Försiktighet vid installationen / Меры предосторожности при установке / Uwagi dotyczące instalacji

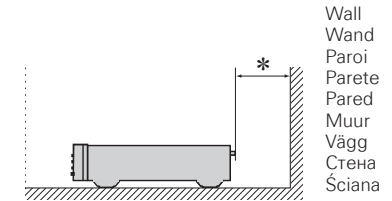
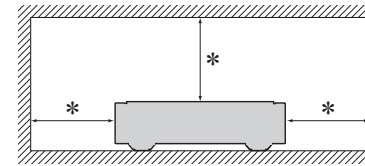

Wall
Wand
Paroi
Parete
Pared
Muur
Vägg
Стена
Ściana

- * **For proper heat dispersal, do not install this unit in a confined space, such as a bookcase or similar enclosure.**
 - More than 0.1 m is recommended.
 - Do not place any other equipment on this unit.
- * **Stellen Sie das Gerät nicht an einem geschlossenen Ort, wie in einem Bücherregal oder einer ähnlichen Einrichtung auf, da dies eine ausreichende Belüftung des Geräts behindern könnte.**
 - Empfohlen wird über 0,1 m.
 - Keine anderen Gegenstände auf das Gerät stellen.
- * **Pour permettre la dissipation de chaleur requise, n'installez pas cette unité dans un espace confiné tel qu'une bibliothèque ou un endroit similaire.**
 - Une distance de plus de 0,1 m est recommandée.
 - Ne placez aucun matériel sur cet appareil.
- * **Per una dispersione adeguata del calore, non installare questa apparecchiatura in uno spazio ristretto, come ad esempio una libreria o simili.**
 - Si raccomanda una distanza superiore ai 0,1 m.
 - Non posizionare alcun altro oggetto o dispositivo su questo dispositivo.
- * **Para la dispersión del calor adecuadamente, no instale este equipo en un lugar confinado tal como una librería o unidad similar.**
 - Se recomienda dejar más de 0,1 m alrededor.
 - No coloque ningún otro equipo sobre la unidad.
- * **Plaats dit toestel niet in een kleine afgesloten ruimte, zoals een boekenkast e.d., omdat anders de warmte niet op gepaste wijze kan worden afgevoerd.**
 - Meer dan 0,1 m is aanbevolen.
 - Plaats geen andere apparatuur op het toestel.
- * **För att tillförsäkra god värmeavledning får utrustningen inte installeras i instängda utrymmen, som t.ex. en bokhylla eller liknande.**
 - Mer än 0,1 m rekommenderas.
 - Placera ingen annan utrustning ovanpå den här enheten.
- * **Чтобы не препятствовать отводу тепла, не устанавливайте блок в закрытое ограниченное пространство, например, в книжный шкаф и т.п.**
 - Рекомендуемое расстояние - не менее 0,1 м.
 - Не размещайте какое-либо другое оборудование на этом модуле.
- * **Ze względu na prawidłowe odprowadzanie ciepła, należy pamiętać o zachowaniu odpowiedniej przestrzeni wokół urządzenia. Nie należy umieszczać urządzenia w zamkniętych szafkach lub podobnych ograniczonych przestrzeniach.**
 - Zalecane jest zachowanie odległości powyżej 0,1 metra.
 - Nie należy stawiać na tym urządzeniu żadnego innego sprzętu.

CD-плеер Marantz SA-11S3 (РУКОВОДСТВО ПО ЭКСПЛУАТАЦИИ)



Вы приобрели устройство воспроизводящее производства компании "D&M Холдингс Инк", Япония ("D & M Holdings Inc.", Japan). Модель SA-11S3 является CD-плеер и предназначена для проигрывания CD-дисков в домашних аудиосистемах. Это изделие широко известно в кругах истинных ценителей высококлассного звука. Качество и безопасность подтверждены множеством тестов, проведенных как зарубежными, так и российскими испытательными лабораториями.

Изготовитель в течение 3 лет (срок службы) после выпуска данного изделия обеспечивает наличие комплектующих в целях возможности проведения ремонта и технического обслуживания, по истечении которого эксплуатация и техническое обслуживание продолжается в соответствии с действующими нормативными документами. Изделие остается безопасным для жизни, здоровья человека и окружающей среды в течение всего срока эксплуатации. Гарантийный срок - 1 год.

Информация о Российской сертификации

| Но сертификата соответствия | Орган по сертификации | Нормативные документы | Наименование сертифицированной продукции | Срок действия сертификата |
|-----------------------------|-----------------------|--------------------------------------------------------------------------------------------------------------|------------------------------------------|---------------------------|
| РОСС JPAЯ46.B05265 | РОСТЕСТ-МОСКВА | ГОСТ Р МЭК 60065-2009 ГОСТ 22505-97 ГОСТ Р 51515-99 ГОСТ Р 51317.3.2.-2006 ГОСТ Р 51317.3.3-2008 | Проигрыватель CD-дисков | До 09.04.2015 |

Основные технические характеристики

См. в конце инструкции

ВНИМАНИЕ: Если Вы приобрели аудиоаппаратуру надлежащего качества, то, по Российским законам, она не подлежит возврату или обмену на аналогичный товар других размера, формы и т.д.

D&M Холдингс Инк
Здание D&M, 2-1 Ниссин-тё
Кавасаки-ку, Кавасаки-си, Канагава
2108569, Япония

D&M Holdings Inc.
D&M Building, 2-1 Nisshin-Cho
Kawasaki-Ku, Kawasaki-Shi, Kanagawa
2108569, Japan

Подготовка к работе

Благодарим Вас за приобретение данного устройства marantz. Чтобы гарантировать его бесперебойную работу, пожалуйста, внимательно прочтите настоящее руководство пользователя, прежде чем приступить к эксплуатации изделия.

Прочитав Инструкцию, сохраните ее — она может пригодиться для дальнейших справок.

Содержание

| | | | | | |
|-------------------------------------------------------------|----|--------------------------------------------------------------------------------------|----|-----------------------------------------------------------------------------|----|
| Подготовка к работе | 1 | Действие | 12 | Настройки меню | 22 |
| Основные особенности | 2 | Подготовительные действия | 12 | Timer Play (настройка таймера воспроизведения)..... | 22 |
| Комплект поставки | 2 | Питание включено | 12 | Play File (настройка диапазона PLAY)..... | 23 |
| Информация о данной инструкции | 2 | Переключение источника ввода..... | 12 | Disp Info (выбор отображения информации о файле)..... | 23 |
| Меры предосторожности при обращении | 3 | Изменение режима воспроизведения звука (Воспроизводимый слой) | 12 | iPod Ctrl (Переключение режимов работы iPod)..... | 23 |
| Диски | 3 | Воспроизведение CD-дисков | 13 | USB Resume (воспроизведение треков с момента предыдущей остановки) | 24 |
| Диски, воспроизводимые на этом проигрывателе..... | 3 | Воспроизведение дисков Super Audio CD или компакт-дисков | 13 | Digital Out (настройка цифрового выхода)..... | 24 |
| Как держать диск | 3 | Выключение экрана и лампы подсветки..... | 14 | Phase (переключение фазы аналогового выхода)..... | 24 |
| Загрузка дисков | 3 | Отключение лампы подсветки..... | 14 | Auto Stnby (Режим Auto standby)..... | 24 |
| Замечания по загрузке дисков | 3 | Переключение дисплея | 14 | | |
| Меры предосторожности при обращении..... | 4 | Прослушивание через наушники | 14 | | |
| Замечания по хранению дисков | 4 | Циклическое воспроизведение (функция Repeat)..... | 14 | | |
| Очистка дисков | 4 | Воспроизведение в случайном порядке (функция Random) | 15 | | |
| Пульт дистанционного управления | 4 | Воспроизведение треков в заданном порядке (функция Program) | 15 | | |
| Установка батареек | 4 | Остановка цифрового выхода | 15 | | |
| Дальность действия пульта дистанционного управления..... | 4 | Воспроизведение файлов формата MP3 и WMA | 16 | | |
| Наименования и назначение составных частей | 5 | Форматы MP3 и WMA | 16 | | |
| Передняя панель | 5 | Воспроизведение форматов MP3 и WMA | 16 | | |
| Дисплей | 5 | Порядок воспроизведения MP3- и WMA-файлов | 16 | | |
| Задняя панель | 6 | Воспроизведение с плеера iPod® | 17 | | |
| Пульт дистанционного управления | 7 | Воспроизведение с плеера iPod® | 17 | | |
| | | Отключение плеера iPod | 17 | | |
| Подключение основных компонентов | 8 | Воспроизведение с запоминающего устройства USB | 18 | | |
| Подготовительные действия | 8 | Воспроизводимые форматы..... | 18 | | |
| Соединительные кабели..... | 8 | Воспроизведение файлов с запоминающих устройств USB..... | 18 | | |
| Аналоговые соединения (UNBALANCED) | 8 | Извлечение запоминающего устройства USB..... | 19 | | |
| Аналоговые соединения (BALANCED) | 9 | Использование цифро-аналогового преобразователя | 20 | | |
| Цифровые подключения | 9 | Подключение цифрового устройства и воспроизведение с него (Coaxial/Optical) | 20 | | |
| Вывод цифрового аудиосигнала..... | 9 | Подключение и воспроизведение с компьютера (USB)..... | 20 | | |
| Ввод цифрового аудиосигнала | 9 | Определение необходимого качества звучания | 21 | | |
| Подключение запоминающего устройства USB/ iPod | 10 | Фильтр-преобразователь шума | 21 | | |
| Подключение к ПК | 11 | DC-фильтр | 21 | | |
| Соединение для дистанционного управления | 11 | Изменение параметров фильтров | 21 | | |
| Подключение кабеля питания | 11 | | | | |
| | | | | Словарь терминов | 25 |
| | | | | Устранение неполадок | 26 |
| | | | | Технические характеристики | 28 |
| | | | | Предметный указатель | 29 |

Основные особенности

Тороидальный трансформатор

Это устройство оснащено тороидальным трансформатором, который по сравнению с обычными силовыми трансформаторами меньше вибрирует и характеризуется меньшим магнитным потоком рассеяния. Материалы и производственный процесс кольцевого сердечника находятся под постоянным контролем в целях снижения вибрации, в то время как короткозамкнутое кольцо по периметру трансформатора снижает магнитный поток рассеяния.

Блокировочный конденсатор большого емкостного сопротивления

Конденсатор с большим емкостным сопротивлением 4700 мкФ, выбранный за свои акустические характеристики, включен в цепь подачи питания.

Пленочные и электролитические конденсаторы для высокой точности звучания

Устройство оснащено такими же пленочными и электролитическими конденсаторами для обеспечения высокой точности звучания, которые используются в первоклассных моделях.

Радиофильтрующий контур, обеспечивающий низкие уровни шумов и искажений, и высокоскоростной усилитель типа HDAMSA2 с дифференциальным входом типа HDAM

Двухслойный корпус

Выходные аналоговые аудиоразъемы, изготовленные на высокоточном оборудовании

Воспроизведение дисков CD-R/CD-RW

Воспроизведение дисков CD-R/CD-RW/CD-ROM (MP3/WMA) и USB-аудио (MP3/WMA/WAV/AAC)/iPod

Может использоваться в качестве цифро-аналогового преобразователя

При входе с внешнего устройства или компьютера на данное устройство цифровые аудиосигналы могут быть преобразованы в аналоговые сигналы и могут выводиться с помощью цифро-аналогового преобразователя данного устройства.

Возможен вывод аналогового сигнала с измененной фазой

Сбалансированный выход с этого устройства по американской системе может быть обращен для сбалансированного выхода на усилитель европейского образца.

Функция отключения периферийной электросхемы снижает до минимума наложение на выходной аудиосигнал

Чтобы снизить шумы периферийной электросхемы, которые могут накладываться на аналоговый аудиосигнал, это устройство оснащено функцией отключения периферийной схемы, которая приводит к отключению выходной электроцепи цифрового сигнала, выходной схемы наушников, дисплея и лампы подсветки.

Функция переключения фильтра

Имеется возможность переключения между 2 типами характеристик фильтрации непосредственно во время воспроизведения в режиме Super Audio CD и CD/DAC, что позволит слушателю улавливать тончайшие оттенки музыки.

Комплект поставки

Убедитесь в наличии следующих компонентов в комплекте поставки устройства.

- | | |
|---------------------------------------------------|---|
| ① Инструкция по эксплуатации | 1 |
| ② Шнур питания переменного тока | 1 |
| ③ Звуковой кабель | 1 |
| ④ Кабель пульта дистанционного управления | 1 |
| ⑤ Пульт дистанционного управления (RC001PMSA) ... | 1 |
| ⑥ Элементы питания R03/AAA | 2 |

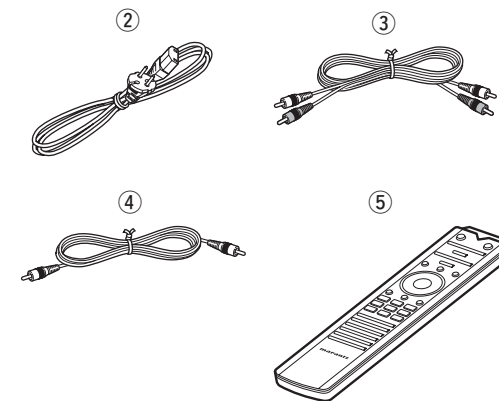

Информация о данной инструкции

Кнопки управления

Большинство операций, описанных в данной инструкции, осуществляются с помощью кнопок пульта ДУ.

Символы



Данный символ служит для обозначения номера страницы, на которой можно найти необходимую информацию.



Данный символ служит для обозначения дополнительной информации и полезных советов.

ПРИМЕЧАНИЕ

Иллюстрации

Обращаем Ваше внимание на то, что иллюстрации в данной инструкции могут несколько отличаться от реального вида изделия; это сделано для большей наглядности.

Меры предосторожности при обращении

• Проверка, выполняемая перед включением проигрывателя

Еще раз убедитесь в том, что все соединения выполнены правильно, а также в том, что с соединительными кабелями нет никаких проблем.

• Если вы оставляете дом надолго, то отключайте на это время проигрыватель от сети.

• Вентиляция

Если в течение длительного времени проигрыватель находится в помещении, в котором много дыма от сигарет и т. д., то поверхность оптических элементов может загрязниться, что станет причиной ухудшения точности считывания информации с дисков.

• Сведения о конденсации

Если температура внутри проигрывателя и температура окружающего воздуха сильно отличаются, то на внутренних элементах проигрывателя может образовываться конденсат, ухудшающий качество воспроизведения.

В том случае, если это происходит, выключите проигрыватель и подождите один – два часа, чтобы разница температур стала минимальной.

• **Предупреждение относительно мобильных телефонов**
Использование мобильных телефонов вблизи данного устройства способно вызвать шум. Если это происходит, просто отойдите с телефоном подальше от проигрывателя.

• Перемещение устройства

Выключите устройство и отсоедините сетевой шнур от розетки электросети.

Отключите от проигрывателя все соединительные кабели. После этого проигрыватель можно перемещать.

Диски

Диски, воспроизводимые на этом проигрывателе

1 Super Audio CD

На этом проигрывателе можно воспроизводить диски Super Audio CD, имеющие приведенные ниже логотипы:



SUPER AUDIO CD

2 Музыкальные CD

На этом проигрывателе можно воспроизводить компакт-диски, помеченные логотипом, показанным справа:

3 CD-R/CD-RW

ПРИМЕЧАНИЕ

- Не допускается воспроизведение дисков некруглой формы (в виде сердца, восьмиугольника и т. д.). Воспроизведение таких дисков может привести к повреждению проигрывателя.
- Некоторые диски и некоторые форматы записи на этом проигрывателе могут не воспроизводиться.
- Нефинализованные диски этот проигрыватель не воспроизводит.



* Что такое финализация?

Финализация — это операция, которая позволяет воспроизводить записанные CD-R/CD-RW-диски на совместимых плеерах.

Как держать диск



Не касайтесь рабочей стороны диска.

Загрузка дисков

- Положите диск в лоток привода этикеткой вверх.
- Перед загрузкой диска убедитесь, что лоток полностью выдвинут.
- Диск кладите плашмя на лоток: диск диаметром 12 см кладите в внешнюю выемку (рис. 1), а диск диаметром 8 см — во внутреннюю выемку (рис. 2).



Рис. 1



Рис. 2

- Диск диаметром 8 см кладите во внутреннюю выемку без использования адаптера.

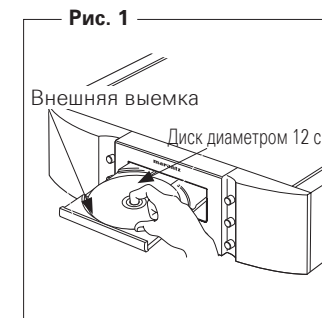

- Если поместить в лоток привода DVD- или другой диск, неподдерживаемый этим устройством, невозможно будет открыть или закрыть лоток в течение приблизительно 1 минуты. Если это произошло, нажмите ▲ после отображения сообщения "0 0:00".
- Если поставить диск, содержащий файлы, отличные от MP3 или WMA, отображается сообщение "0 0:00".

ПРИМЕЧАНИЕ

- Не задвигайте лоток привода диска принудительно при выключенном проигрывателе. Это может привести к неисправности.
- Не помещайте в лоток привода диска никакие посторонние предметы. Это может привести к неисправности.

Замечания по загрузке дисков

- На лоток кладите только один диск. Одновременная загрузка нескольких дисков может привести к повреждению проигрывателя или дисков.
- Не используйте треснувшие и покоробленные диски, а также диски, отремонтированные с помощью клея.
- Не используйте диски, на которые наклеены этикетки, если на них есть кусочки липкой ленты или если на диске остались следы какого-либо клеящего средства. Такие диски могут застрять внутри проигрывателя и повредить его.

Меры предосторожности при обращении

- Не допускайте попадания на диск жира и грязи, не оставляйте на рабочей поверхности диска отпечатков пальцев.
- Вынимайте диск из футляра очень аккуратно, чтобы не поцарапать его.
- Не сгибайте и не нагревайте диски.
- Не увеличивайте центральное отверстие диска.
- Не пишите на этикеточной (нерабочей) стороне диска шариковыми ручками, карандашами и т. д. Не приклеивайте на диск никакие этикетки.
- При внесении дисков из холодного помещения (например, с улицы) в теплое на нем могут образоваться капли росы — не используйте в этом случае для просушки дисков фен и прочие устройства.

Замечания по хранению дисков

- По окончании воспроизведения не забывайте извлекать диски из проигрывателя.
- Диски храните в их футлярах — это поможет предохранить диски от пыли, царапин и коробления.
- Не храните диски в следующих местах:
 1. На прямом солнечном свете (в течение длительного времени).
 2. В пыльных и сырых местах.
 3. В местах рядом с нагревательными приборами.

Очистка дисков

- Если на диске имеются отпечатки или грязь, протрите его. Отпечатки и грязь, имеющиеся на диске, могут стать причиной прерывистого воспроизведения.
- Для очистки дисков используйте специальные имеющиеся в продаже чистящие наборы. Для протирки можно также использовать мягкую ткань.

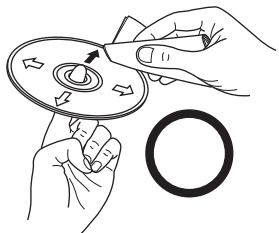

Протирайте диск (без нажима) в направлении от центрального отверстия к периферии.

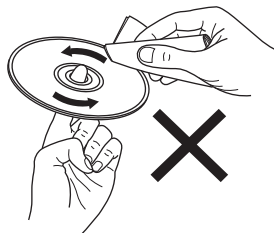

Не протирайте диск круговыми движениями.

ПРИМЕЧАНИЕ

Не используйте для очистки дисков специальные средства для виниловых пластинок, бензин и другие растворители.

Пульт дистанционного управления

Установка батареек

- ① Снимите крышку, расположенную на нижней стороне пульта.
- ② Установите в открытый отсек две батарейки типа R03/AAA в соответствии с указанной полярностью.

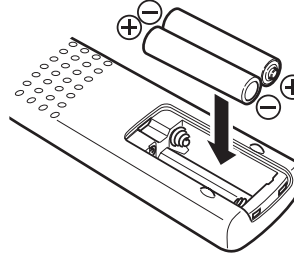
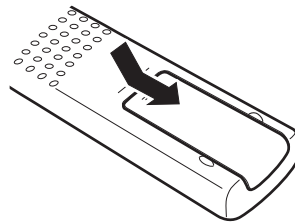

- ③ Вставьте заднюю крышку на место.

ПРИМЕЧАНИЕ

- Если проигрыватель не управляется даже в непосредственной близости от пульта ДУ, замените батарейки пульта новыми.
- Прилагаемые батарейки предназначены только для проверки работоспособности проигрывателя.
- Устанавливайте батарейки в соответствии с полярностью (+ и -), указанной в отсеке для батареек.
- Чтобы предотвратить ущерб или утечку жидкости из батареек:
 - не используйте вместе старую и новую батарейки;
 - Запрещается пользоваться батарейками разных типов.
 - Запрещается пытаться подзарядить батарейки.
 - не допускается короткого замыкания и нагрева батареек, не разбирайте батарейки и не бросайте их в огонь.
 - Запрещается хранить батарейки в месте, подверженном действию прямого солнечного света или в местах с повышенной температурой, например, возле обогревателя.
- Если батарейка протекла, аккуратно вытрите жидкость внутри отсека для батареек и установите новые.
- Если не планируется использовать пульт в течение длительного времени, выньте из него батарейки.
- Утилизируйте старые батарейки в соответствии с местными нормами и правилами.
- Пульт ДУ может функционировать неправильно при использовании перезаряжаемых батареек.

Дальность действия пульта дистанционного управления

При использовании пульта ДУ направляйте его на приемник ИК-сигналов, находящийся на проигрывателе.

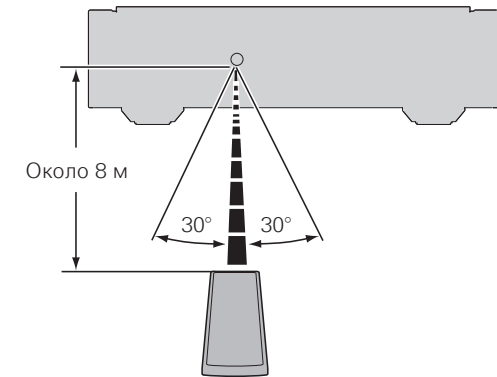

ПРИМЕЧАНИЕ

- Проигрыватель и пульт дистанционного управления могут работать неправильно, если на приемник ИК-сигналов попадает прямой солнечный или сильный искусственный свет от флуоресцентных ламп или от источника инфракрасного излучения.
- При использовании 3D-видеоаппаратуры, передающей сигналы радиосвязи (например, инфракрасные сигналы и т. д.) между различными устройствами (например, монитором, 3D-очками, 3D-передатчиком и т. д.) пульт ДУ может не работать вследствие помех, наводимых этими сигналами радиосвязи. В этом случае измените направление и расстояние между взаимодействующими 3D-устройствами и убедитесь, что эти сигналы не препятствуют работе пульта ДУ.

Наименования и назначение составных частей

Сведения о кнопках, которые не описаны здесь, см. на страницах, указанных в скобках ().

Передняя панель

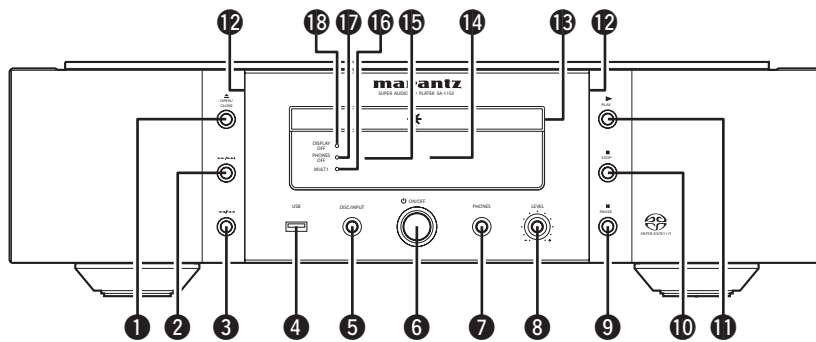

- 7 Кнопка открытия/закрытия лотка привода диска (▲OPEN/CLOSE) (13)
- 2 Кнопка перемотки/перехода вперед (▶▶/▶▶I) (13)
- 3 Кнопка перемотки/перехода назад (I◀◀/◀◀) (13)
- 4 Порт USB (USB) (10)
- 5 Кнопка DISC/INPUT (12)
- 6 Переключение питания (⏻ON/OFF) (12)
- 7 Разъем для наушников (PHONES) (14)
- 8 Регулятор громкости наушников (LEVEL) (14)
- 8 Кнопка паузы (II) (13)
- 10 Кнопка остановки (■) (13)
- 11 Кнопка остановки (▶) (13)
- 12 Лампа подсветки (14)
- 13 Лоток привода диска (13)
- 14 Дисплей (5)
- 15 Датчик пульта ДУ (4)
- 16 Индикатор многоканального воспроизведения (MULTI) (12)
- 17 Индикатор отключения наушников (PHONES OFF) (14)
- 18 Индикатор DISPLAY OFF (14)

Дисплей

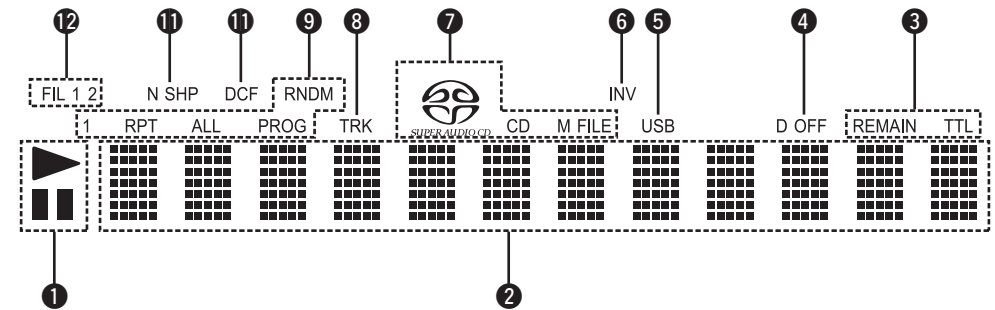

- 1 Индикатор режима воспроизведения
II : Этот индикатор загорается во время паузы.
▶ : Этот индикатор загорается во время воспроизведения диска.
- 2 Основная область просмотра
В этой области отображается время воспроизведения и текстовая информация о воспроизводимом диске, а также меню настроек и т. п.
- 3 Индикатор времени воспроизведения
REMAIN : Этот индикатор загорается при отображении оставшегося времени воспроизведения трека
TTL : Этот индикатор загорается при отображении общего оставшегося времени или общего времени программы
- 4 Индикатор D OFF
Этот индикатор загорается, если параметры вывода цифрового сигнала компакт-диска с аудио поставлены в режим OFF (стр. 24).
- 5 Индикатор USB
Этот индикатор загорается во время работы в режиме USB.
- 6 Индикатор INV
Этот индикатор загорается при действующих параметрах вывода обратной фазы (стр. 24 "Phase (переключение фазы аналогового выхода)").
- 7 Индикатор диска
Этот индикатор отображает тип диска, который в настоящее время находится в лотке дисков.
Если на диске присутствуют файлы WMA/MP3, загорается индикатор "M FILE".
- 8 Индикатор TRK
Этот индикатор загорается для отображения воспроизводимого в настоящий момент номера трека.
- 9 Индикатор особого режима воспроизведения
1 : Этот индикатор загорается во время повторного воспроизведения одного трека.
RPT : Этот индикатор загорается во время повторного воспроизведения.
ALL : Этот индикатор загорается во время повторного воспроизведения всех треков.
RNDM : Этот индикатор загорается во время воспроизведения в случайном порядке.
PROG : Этот индикатор загорается во время воспроизведения по программе.
- 10 Индикатор DCF
Этот индикатор загорается, если включена функция DC-фильтра (стр. 21 "DC-фильтр").
- 11 Индикатор N SHP
Этот индикатор загорается, если включен фильтр-преобразователь шума (стр. 21 "Фильтр-преобразователь шума").
- 12 Индикатор FIL 1 2
Этот индикатор указывает, какой выбран фильтр (фильтр 1 или фильтр 2 (стр. 21 "Изменение параметров фильтров").

Задняя панель

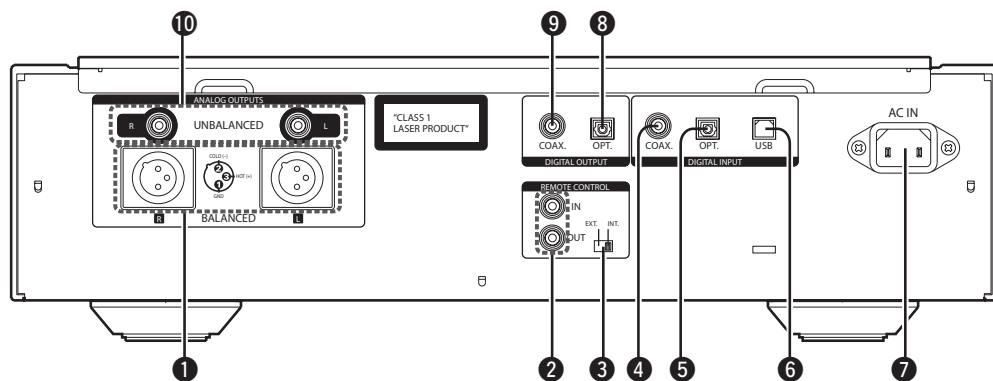

- | | |
|--------------------------------------------------------------------------|------------------------------------------------------------------------------------------|
| 1 Разъемы ANALOG OUT BALANCED (ANALOG OUTPUTS BALANCED) (9) | 6 Порт DIGITAL IN USB (DIGITAL INPUT USB) (11) |
| 2 Разъемы REMOTE CONTROL IN/OUT (11) | 7 Гнездо подключения питания пер. тока (AC IN) (11) |
| 3 Переключатель EXTERNAL/INTERNAL (EXT./INT.) (11) | 8 Разъем DIGITAL OUT OPTICAL (DIGITAL OUTPUT OPT.) (9) |
| 4 Разъем DIGITAL IN COAXIAL (DIGITAL INPUT COAX.) (9) | 9 Разъем DIGITAL OUT COAXIAL (DIGITAL OUTPUT COAX.) (9) |
| 5 Разъем DIGITAL IN OPTICAL (DIGITAL INPUT OPT.) (9) | 10 Разъем ANALOG AUDIO UNBALANCED OUTPUT (ANALOG OUTPUTS UNBALANCED) (8, 9) |

Пульт дистанционного управления

Кнопки проигрывателя Super Audio CD

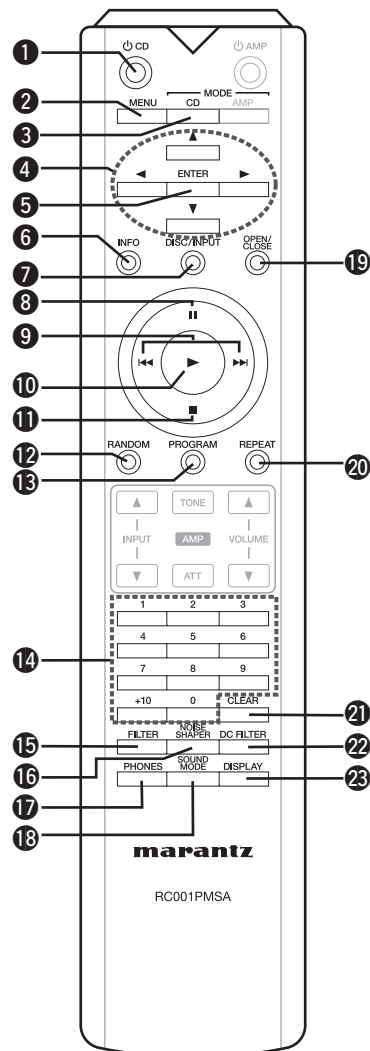

- ❶ Кнопка питания проигрывателя Super Audio CD (⏻ CD) (12)
- ❷ Кнопка MENU (22)
- ❸ Кнопка переключения в режим дистанционного управления (MODE CD) (26)
- ❹ Кнопки перемещения курсора (⬆️⬇️⬅️⬆️) (22)
- ❺ Кнопка ENTER (15)
- ❻ Кнопка включения информационного экрана (INFO) (16)
- ❼ Кнопка выбора входа (DISC/INPUT) (12)
- ❽ Кнопка паузы (⏸️) (13)
- ❾ Кнопки перехода/поиска (⏮️, ⏭️) (13)
- ❿ Кнопка воспроизведения (▶️) (13)
- ⓫ Кнопка остановки (■) (13)
- ⓬ Кнопка RANDOM (15)
- ⓬ Кнопка PROGRAM (15)
- ⓬ Цифровые кнопки (0 - 9, +10) (13)
- ⓬ Кнопка FILTER (21)
- ⓬ Кнопка NOISE SHAPER (21)
- ⓬ Кнопка PHONES (14)
- ⓬ Кнопка SOUND MODE (12)
- ⓬ Кнопка открытия/закрытия лотка привода диска (OPEN/CLOSE) (13)
- ⓬ Кнопка REPEAT (14)
- ⓬ Кнопка CLEAR (15)
- ⓬ Кнопка DC FILTER (21)
- ⓬ Кнопка DISPLAY (14)

Включение режима

дистанционного управления

Для управления компакт-диском нажмите **MODE CD**, чтобы переключить пульт дистанционного управления в режим управления компакт-дисками.

Кнопки усилителя

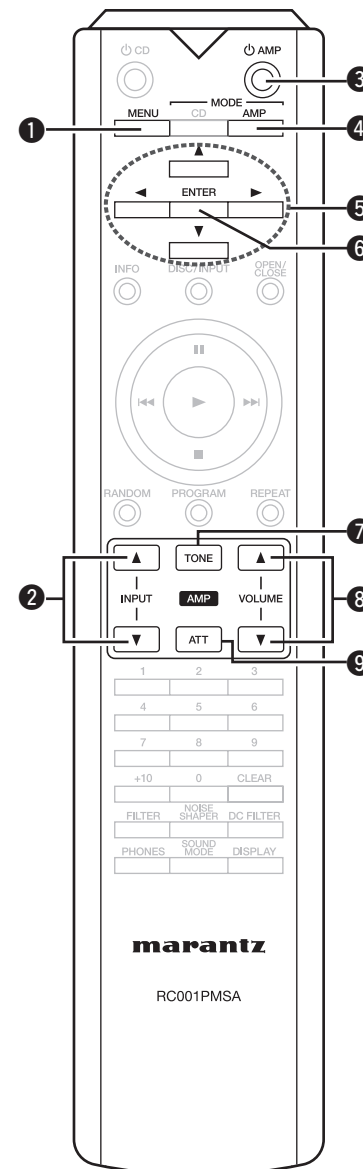

- ❶ Кнопка MENU
- ❷ Кнопки переключателя ввода (INPUT)
- ❸ Кнопка питания усилителя (⏻ AMP)
- ❹ Кнопка переключения в режим дистанционного управления (MODE AMP)
- ❺ Кнопки курсора (⬆️⬇️⬅️⬆️)
- ❻ Кнопка ENTER
- ❼ Кнопка управления тембром (TONE)
- ❽ Кнопка регулировки громкости (VOLUME ▲▼)
- ❾ Кнопка аттенюатора (ATT)



- Прилагаемый дистанционный пульт можно использовать для управления усилителями marantz.
- При пользовании пультом действуйте в соответствии с инструкциями по эксплуатации других компонентов.

ПРИМЕЧАНИЕ

С некоторыми устройствами этот пульт может не работать.

Подключение основных компонентов

ПРИМЕЧАНИЕ

- Не включайте устройство в розетку, пока не будут подсоединены все компоненты.
- Подключая к проигрывателю компоненты, сверяйтесь с инструкцией по использованию соответствующего компонента.
- Вставьте плотно колодку кабеля в соответствующий разъем на задней панели, а сетевую вилку в розетку. Плохой контакт может привести к появлению шумов.
- При подключении правого и левого каналов строго соблюдайте их соответствие (правый канал подключайте к правому, левый — к левому).
- Не объединяйте в один жгут шнур питания и соединительные сигнальные кабели. Это может привести к возникновению фона переменного тока или другим помехам.
- Не подключайте проигрыватель к входу PHONO усилителя (этот вход предназначен для подключения проигрывателя виниловых дисков).

Подготовительные действия

Соединительные кабели

Выбирайте кабели в соответствии с подключаемыми компонентами.

Аудиокабели

Аналоговый несбалансированный соединительный кабель (STEREO)



Аудиокабель (входит в комплект поставки)

Аналоговый сбалансированный соединительный кабель



Сбалансированный аудиокабель (продается отдельно)

Оптическое цифровое подключение



Оптический кабель (продается отдельно)

Коаксиальное цифровое подключение



Коаксиальный цифровой кабель (продается отдельно)

Подключение плеера iPod



Кабель плеера iPod (продается отдельно)

Кабель для подключения ПК



Кабель плеера USB (продается отдельно)

Кабель дистанционного управления



Шнур для подключения пульта ДУ (входит в комплект поставки)

Аналоговые соединения (UNBALANCED)

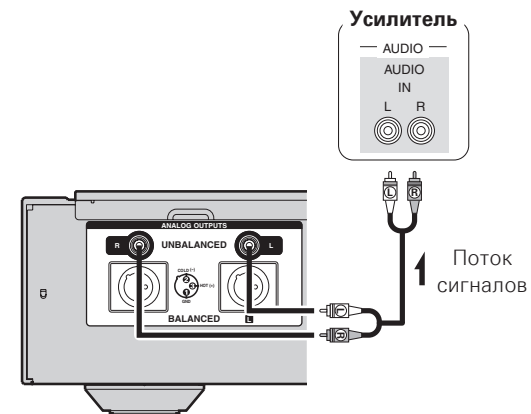

Аналоговые соединения (BALANCED)

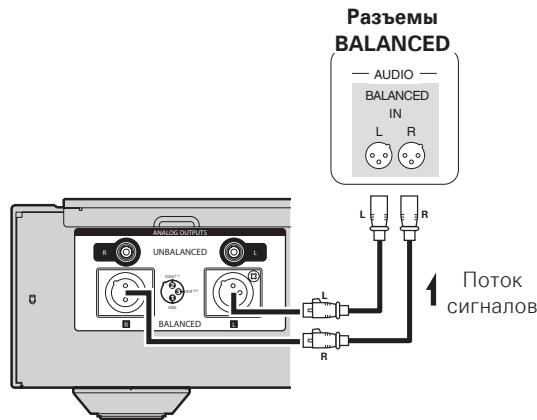

Разъемы BALANCED

Разъемы BALANCED на этом устройстве оснащены соединителями XLR, которые широко используются в профессиональном оборудовании. Их функциональные возможности приведены ниже.

- 3-контактная система позволяет передавать звуковые сбалансированные сигналы с незначительным воздействием внешнего шума.
- Отсоединяющийся механизм блокировки снижает люфт разъема и повышает надежность соединения.

Разъем XLR для профессионального использования имеет внутреннее подключение в одной из приведенных ниже систем. Устройство использует систему США.

- Система США (② PIN=COLD ③ PIN=HOT)

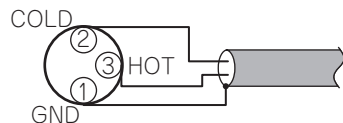

- Европейская система (② PIN=COLD ③ PIN=HOT)

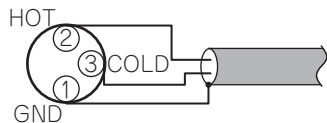

Если к этому устройству через кабель баланса подключен продукт, в котором используется европейская система, сигнал может передаваться с изменением по фазе.

Чтобы исправить это изменение задайте в настройках меню для параметра "Phase" значение "Inverted" (стр. 24).

Цифровые подключения

При подключении используйте доступный в продаже оптический кабель для передачи цифровых сигналов или коаксиальный кабель для передачи цифровых сигналов.

Вывод цифрового аудиосигнала

Выход цифровых аудиосигналов с устройства осуществляется при подключении цифровых устройств, например, цифро-аналогового преобразователя или AV-ресивера.

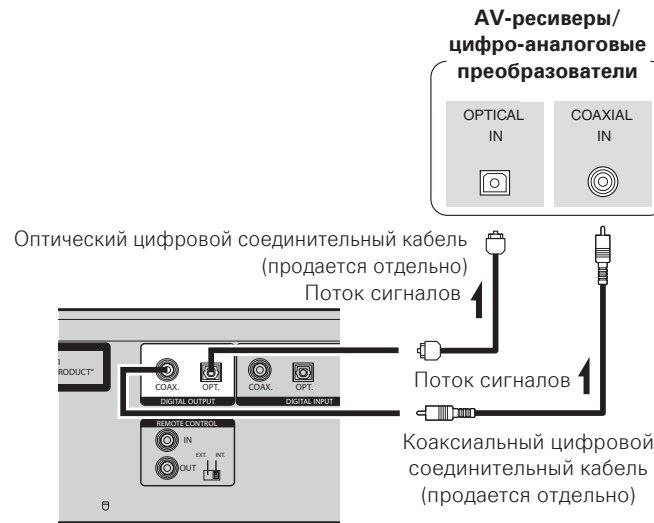

ПРИМЕЧАНИЕ

Сигналы на слое HD диска Super Audio CD не могут выводиться на цифровой выход. Сигналы, которые не могут выводиться на цифровой выход, — это сигналы с аудио CD, слоев CD с дисков Super Audio CD, а также сигналы USB, iPod, PC, COAXIAL и OPTICAL.

Подключение оптического цифрового кабеля (продается отдельно) к оптическому цифровому выходу

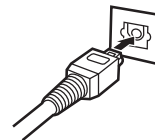

Правильно сориентировав штекер, плотно вставьте его в гнездо.

Ввод цифрового аудиосигнала

Если устройство оснащено CD-транспортом или портом вывода цифровых аудиосигналов, оно может использоваться в качестве цифро-аналогового преобразователя ("Использование цифро-аналогового преобразователя" (стр. 20).

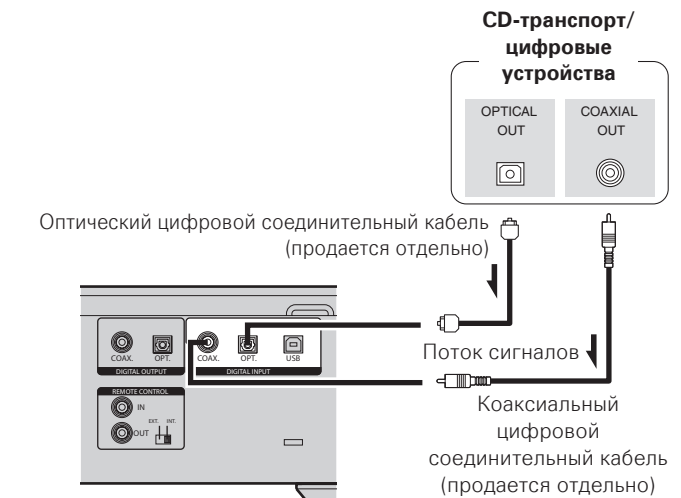

ПРИМЕЧАНИЕ

- Линейные сигналы PCM с частотой дискретизации 32 кГц, 44,1 кГц, 48 кГц, 64 кГц, 88,2 кГц, 96 кГц, 176,4 кГц или 192 кГц могут служить входными сигналами для этого устройства.
- Не следует подавать на входы этого устройства сигналы, отличные от линейных сигналов PCM, такие как Dolby digital, DTS, AAC и т. д. Это может привести к появлению шумов и повреждению акустической системы.

Подключение запоминающего устройства USB/ iPod

Подключайте запоминающее устройство USB или iPod к порту USB на передней панели устройства.

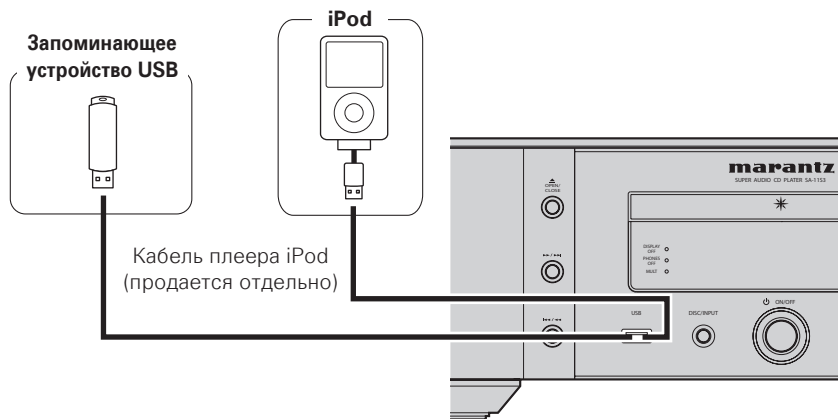

Компания marantz не может дать гарантии того, что с этим проигрывателем будут работать все USB-устройства. При использовании портативных жестких дисков с USB-соединением, к которым может подключаться сетевой адаптер для подачи питания, воспользуйтесь этим адаптером.

ПРИМЕЧАНИЕ

- Подключение к компьютеру может осуществляться по цифровому входу через USB-порт на задней панели. Воспроизведение невозможно при подключении USB-устройства через USB-порт на передней панели.
- Запоминающие устройства USB не будут работать через USB концентратор (хаб).
- Запрещается пользоваться кабельными удлинителями при подсоединении запоминающих устройств USB. Это может привести к созданию радиопомех для другой аппаратуры.
- При подсоединении к устройству iPhone держите iPhone не менее чем в 20 см от данного устройства. Если iPhone поднести к устройству ближе, и iPhone принимает телефонный вызов, на выходе данного устройства могут возникнуть шумы.
- Если при подключении iPod используется кабель для iPod (имеется в продаже) длиной более 2 м, возможно неправильное воспроизведение звука. В таком случае используйте оригинальный кабель для iPod или кабель длиной менее 1 м.
- Файлы могут считываться с запоминающего устройства USB путем подключения последнего к этому устройству. Время считывания файла зависит от объема данных, сохраненных на запоминающем устройстве USB. На считывание максимального разрешенного количества файлов и папок может уйти несколько минут.
- Перед выключением питания необходимо остановить воспроизведение подключенного USB-устройства или iPod.

Поддерживаемые модели iPod/iPhone

• iPod classic



iPod classic
80GB



iPod classic
160GB (2007)



iPod classic
160GB (2009)

• iPod nano



iPod nano
3rd generation
(video)
4GB 8GB



iPod nano
4th generation (video)
8GB 16GB



iPod nano
5th generation (video camera)
8GB 16GB



iPod nano
6th generation
8GB 16GB

• iPod touch



iPod touch
1st generation
8GB 16GB 32GB



iPod touch
2nd generation
8GB 16GB 32GB



iPod touch
3rd generation
32GB 64GB



iPod touch
4th generation
8GB 32GB 64GB

• iPhone



iPhone
4GB 8GB 16GB



iPhone 3G
8GB 16GB



iPhone 3GS
8GB 16GB 32GB



iPhone 4
8GB 16GB 32GB



iPhone 4S
16GB 32GB 64GB

(по состоянию на май 2012г)

Подключение к ПК

При подключении компьютера через USB-порт на задней панели устройства с помощью имеющегося в продаже USB-кабеля устройство может использоваться в качестве цифро-аналогового преобразователя "Использование цифро-аналогового преобразователя" (стр. 20).



Соединение для дистанционного управления

При подключении к усилителю marantz устройство получает операционные сигналы усилителя и работает в соответствии с ними.

Подсоединение

Используйте входящий в комплект кабель дистанционного управления для подключения клемм REMOTE CONTROL IN на устройстве к клеммам REMOTE CONTROL OUT на усилителе.

Настройка

Чтобы использовать эту функцию, переведите переключатель дистанционного управления на задней панели устройства в положение "EXT.".

- Эта настройка приведет к отключению приема сигналов датчиком дистанционного управления на этом устройстве.
- Для управления подключенным устройством наведите пульт дистанционного управления на датчик дистанционного управления этого устройства.



Чтобы использовать это устройство без подключения его к усилителю, переведите переключатель дистанционного управления в положение "INT.".

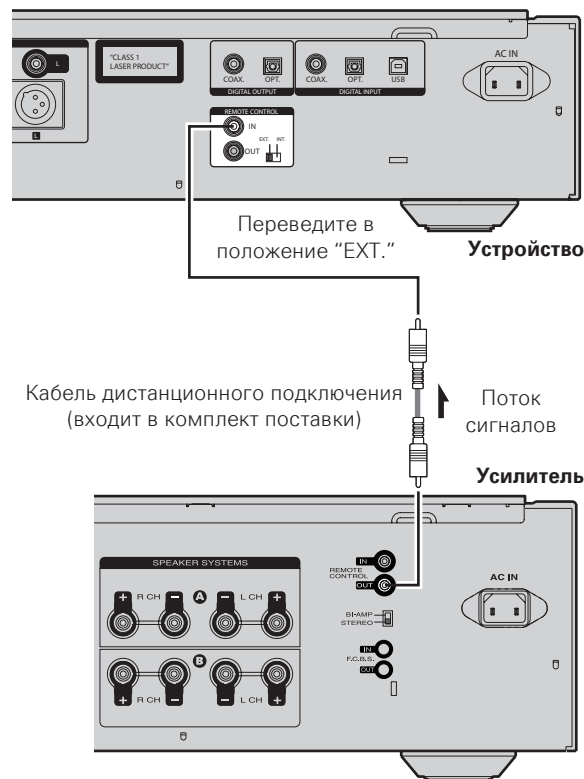

Подключение кабеля питания

Не включайте устройство в розетку, пока не будут подсоединены все компоненты.

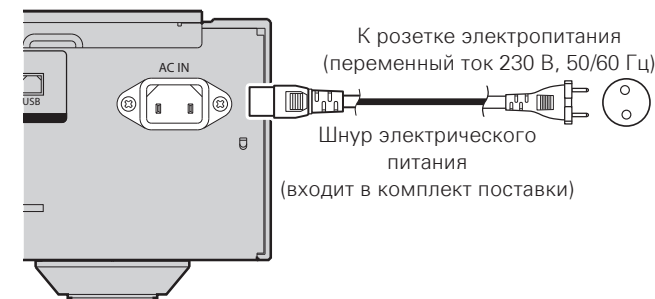

ПРИМЕЧАНИЕ

- Вставьте плотно колодку кабеля в соответствующий разъем на задней панели, а сетевую вилку в розетку. Плохой контакт может привести к появлению шумов.
- Не вынимайте сетевую вилку из розетки во время работы проигрывателя.
- Используйте только шнур питания, поставляемый в комплекте с устройством.

Действие

Подготовительные действия

Питание включено

Нажмите кнопку **ON/OFF** на устройстве.
Будет установлено состояние включение.

Переход в режим ожидания

Нажмите кнопку **CD**.
Будет установлено состояние дежурного режима.

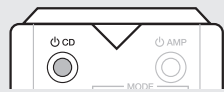

Перед переводом питания в дежурный режим убедитесь, что лоток дисков полностью закрыт.

ПРИМЕЧАНИЕ

- Не задвигайте лоток привода диска рукой при включенном дежурном режиме электропитания. Это может привести к неисправности.
- Даже в дежурном режиме электрический ток передается по той же цепи. Если устройство долгое время не будет использоваться, отключите шнур питания от розетки.

Выключение питания

Нажмите на устройстве **ON/OFF**.
Питание отключится.

Переключение источника ввода

Это устройство поддерживает следующие функции воспроизведения в дополнение к воспроизведению дисков.

- Воспроизведение входных цифровых аудиосигналов
- Воспроизведение с запоминающего устройства USB, подключенного к порту USB на передней панели
- Воспроизведение файлов с iPod через порт USB на передней панели
- Воспроизведение файлов с компьютера через порт USB на задней панели

Перед воспроизведением файлов с подключенного устройства, выполните следующие действия по переключению источника входного сигнала.

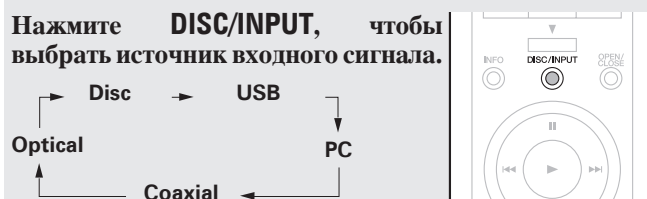

[Режимы работы]

- Disc** : Воспроизведение диска в лотке привода диска (стр. 13).
- USB** : Воспроизведение файлов с устройства, подключенного через USB-порт (USB) на передней панели (стр. 17, 18).
- PC** : Подключите компьютер через USB-порт (DIGITAL IN) на задней панели и используйте устройство в качестве цифро-аналогового преобразователя (стр. 20).
- Coaxial** : Подключите цифровое устройство через разъем COAX (DIGITAL IN) на задней панели и используйте устройство в качестве цифро-аналогового преобразователя (стр. 20).
- Optical** : Подключите цифровое устройство через разъем OPT (DIGITAL IN) на задней панели и используйте устройство в качестве цифро-аналогового преобразователя (стр. 20).

Изменение режима воспроизведения звука (Воспроизводимый слой)

Некоторые диски Super Audio CD имеют 2 слоя. Перед воспроизведением выполните приведенные ниже действия, чтобы выбрать нужный слой. Для получения дополнительной информации о дисках Super Audio CD см. "Super Audio CD" (стр. 25).

1 Нажмите кнопку **DISC/INPUT** для определения режима воспроизведения носителя как "Disc".

2 Вставьте диск. Нажмите **OPEN/CLOSE**, чтобы открыть и закрыть лоток диска.

3 С помощью кнопки **SOUND MODE** выберите воспроизводимый слой.

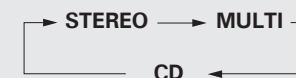

[Выбираемые параметры]

- STEREO** : воспроизводится 2-канальная зона диска Super Audio CD (настройка, используемая по умолчанию).
- MULTI** : воспроизводится многоканальная зона диска Super Audio CD. Многоканальность сводится до 2 каналов.
- CD** : воспроизводится CD-слой диска Super Audio CD.

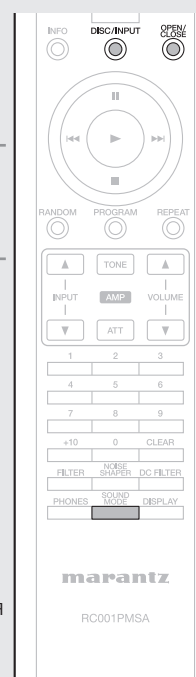

Подготовительные действия

Предварительное определение режима звука при воспроизведении (режим звука при запуске)

При приобретении настройка режима звука выставлена как "STEREO". Процедура по определению другого слоя основного приоритета приведена ниже.

При отсутствии диска в лотке нажмите **SOUND MODE**, затем переключитесь на нужный слой.

- Если загружен диск, который не содержит слоя, для которого указан приоритет воспроизведения, то автоматически отображается контент, записанный на другом слое.

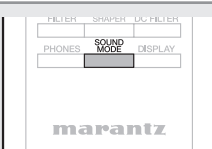

- Устройство запоминает заданные параметры. Даже при открытии/закрытии лотка привода диска или выключении устройства заданные параметры будут действительны.
- Если для диска не задан приоритет слоя или у диска нет слоев, то распознавание слоев происходит в следующем порядке.

- ① STEREO ② MULTI ③ CD

Воспроизведение CD-дисков

Воспроизведение дисков Super Audio CD или компакт-дисков

1 Нажмите **DISC/INPUT**, чтобы изменить источник входного сигнала на "Disc".

2 Вставьте диск.

- Нажмите **OPEN/CLOSE**, чтобы открыть и закрыть лоток диска.
- Можно также закрыть лоток дисков, нажав **▶**; тогда воспроизведение начнется автоматически.

3 При воспроизведении диска Super Audio CD нажмите **SOUND MODE**, затем выберите слой, который следует воспроизвести.

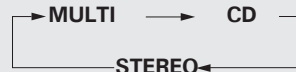

4 Нажмите **▶** При этом загорается **▶** и воспроизведение начинается.

- Когда завершится воспроизведение всех треков, записанных на диске, воспроизведение завершается автоматически.

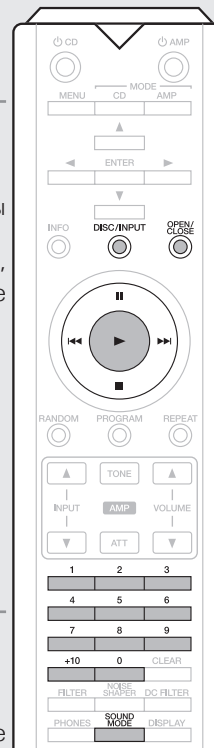

Остановка воспроизведения

Нажмите кнопку **■**.

Временная остановка воспроизведения

Нажмите кнопку **⏸**.

- Загорится индикатор **⏸**.
- Чтобы возобновить воспроизведение, нажмите **▶**.

Быстрое перемещение вперед/назад (поиск)

Поиск начинается с удержания нажатой кнопки **⏮** или **⏭** во время воспроизведения. Обычное воспроизведение возобновляется, если кнопка отпущена.

Переход к началу треков (пропуск)

Во время воспроизведения нажмите кнопку **⏮** или **⏭**.

- На диске пропускается столько треков, сколько раз была нажата эта кнопка.
- При нажатии **⏮** устройство возобновит воспроизведение с начала текущего трека.

Воспроизведение конкретного трека (Прямой поиск)

Для выбора трека используйте цифровые кнопки (0 – 9, +10).

Пример: Выбор трека 4 : **4**

Пример: Выбор трека 12 : **+10, 2**

Пример: Выбор трека 20 : **+10, +10, 0**

Выключение экрана и лампы подсветки

Подача сигналов на дисплей может быть остановлена для снижения шумов, наводимых дисплеем и соответствующей электроцепью на выходной аналоговый сигнал.

Во время воспроизведения нажмите **DISPLAY**.

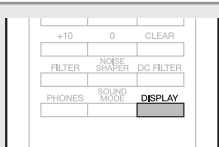

- При каждом нажатии кнопки **DISPLAY** ЖК-экран и лампа подсветки (светится голубым) переключаются в состояние ON/OFF.



- При отключенном дисплее загорается индикатор "DISPLAY OFF".
- При нажатии кнопки **DISPLAY** в любой момент, за исключением момента воспроизведения, ЖК-экран и лампа подсветки (светится голубым) не гаснут.

ПРИМЕЧАНИЕ

В режиме остановки информация на дисплее не отключается. Информация отключается только во время воспроизведения.

Отключение лампы подсветки

Следующие действия приводят к выключению подсветки вне зависимости от того, в каком режиме находится экран (ON/OFF).

Нажмите и удерживайте кнопку **DISPLAY** в течение двух секунд или до остановки воспроизведения.

- Нажмите и удерживайте кнопку **DISPLAY** в течение двух секунд или дольше, пока лампа не выключится, чтобы вернуться к стандартным настройкам.

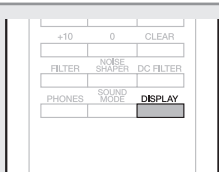

Переключение дисплея

Отображает текстовую информацию и время, сохраненные на носителе.

- Содержимое дисплея зависит от типа носителя. (Текстовая информация отображается только для SACD).
- Содержимое дисплея во время воспроизведения и остановки различается в зависимости от носителя.
- Текстовая информация отображается в виде бегущей строки.
- Отображаться могут только прописные и строчные буквы, числа и некоторые символы.

Нажмите кнопку **INFO**.

Информация на дисплее переключается при каждом нажатии кнопки.



[При остановке воспроизведения]

SACD :

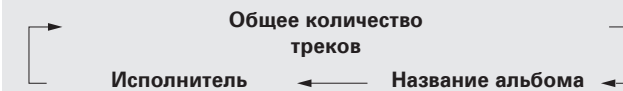

CD : Отключен

[При воспроизведении (приостановке)]

SACD :

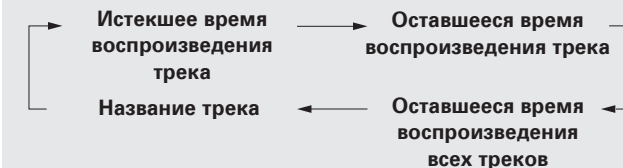

CD :

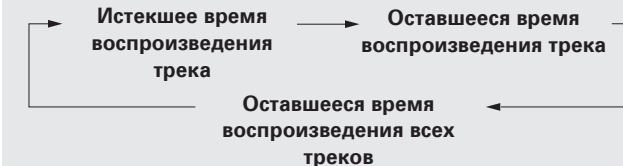

Прослушивание через наушники

Подключите наушники к соответствующему разъему (**PHONES**).

Настройка уровня громкости

Поверните регулятор **LEVEL**.

ПРИМЕЧАНИЕ

Во избежание ухудшения слуха при использовании наушников не устанавливайте слишком большой уровень громкости.

Остановка вывода сигналов на разъем наушников

Подача сигналов на разъем наушников может быть остановлена для снижения шумов, наводимых цепью разъема наушников на выходной аналоговый сигнал.

Нажмите **PHONES**.

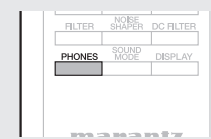
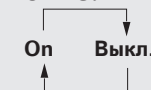

- Индикатор наушников отключится при остановке подачи сигнала на электроцепь разъема наушников.

Циклическое воспроизведение (функция Repeat)

С помощью кнопки **REPEAT** выберите режим повтора.

- При каждом нажатии кнопки **REPEAT** на дисплее будет переключаться режим повтора в указанном ниже порядке.

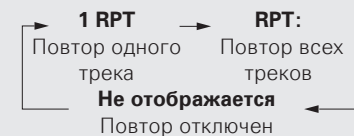

[Выбираемые параметры]

RPT (повтор всех треков) : Повторно воспроизводятся все треки.

1 RPT (повтор одного трека) : Повторно воспроизводится только один трек.

Не отображается (циклическое воспроизведение отключено) : Воспроизведение осуществляется в обычном режиме.

Воспроизведение в случайном порядке (функция Random)

1 В режиме остановки нажмите кнопку **RANDOM**.
На дисплее загорится индикатор "RNDM".

2 Нажмите кнопку **▶**.
Начнется воспроизведение треков в случайном порядке.



❑ Прекращение воспроизведения в случайном порядке

В режиме остановки нажмите **RANDOM**.
На дисплее погаснет индикатор "RNDM".

ПРИМЕЧАНИЕ

- При каждом нажатии **▶▶** во время воспроизведения в случайном порядке трек будет меняться случайным образом.
- Режим воспроизведения в случайном порядке отменяется, если перевести электропитание в дежурный режим или открыть лоток дисков.

Воспроизведение треков в заданном порядке (функция Program)

1 В режиме остановки нажмите кнопку **PROGRAM**.
На дисплее загорится индикатор "PROG", устройство перейдет в режим воспроизведения по программе.

2 Используйте **NUMBER (0 – 9, +10)** для выбора треков, которые следует включить в программу.

[(Пример)]

Чтобы запрограммировать устройство на воспроизведение треков 3 и 12 в именно этом порядке, поочередно нажмите **3, +10 и 2**.

3 Нажмите кнопку **▶**.
Начнется воспроизведение треков в заданном порядке.



❑ Добавление треков в воспроизведение по программе

Треки могут быть добавлены в конец программы, если все еще выполняется воспроизведение по программе (горит индикатор "PROG"), а также в режиме остановки. Используйте цифровые кнопки (**0 – 9, +10**) для выбора треков, которые следует включить в программу.

❑ Просмотр запрограммированного порядка воспроизведения треков

Нажмите при остановке кнопку **▶▶**.
При каждом нажатии этой кнопки на экране отображаются треки в порядке воспроизведения.

❑ Удаление запрограммированного трека из списка воспроизведения

Нажмите при остановке кнопку **CLEAR**.
При нажатии **CLEAR** треки удаляются по порядку, начиная с последнего запрограммированного трека.

❑ Удаление всех запрограммированных треков

В режиме остановки нажмите **PROGRAM**.
• Программу также можно очистить, нажав **OPEN/CLOSE** для открытия лотка дисков.



В программе воспроизведения можно указать до 20 треков.

ПРИМЕЧАНИЕ

- Для файлов формата MP3 и WMA программирование невозможно.
- Режим воспроизведения по программе отменяется, если перевести электропитание в дежурный режим или открыть лоток дисков.

Остановка цифрового выхода

Остановка работы всех носителей и устройств вывода цифровых сигналов, подключенных к разъемам вывода цифровых сигналов на задней панели (COAX., OPT.), для уменьшения шума в цепи вывода цифровых аудиосигналов, который может помешать выводу аналоговых аудиосигналов.

1 В режиме остановки нажмите кнопку **MENU**.

2 Используйте кнопки **Δ∇** для выбора "Digital Out", затем нажмите кнопку **ENTER**.

3 Используйте кнопки **Δ∇** для выбора "Off", затем нажмите кнопку **ENTER**.

[Выбираемые параметры]

- On** : Выводит цифровой сигнал.
- Off** : Цифровой сигнал не выводится.

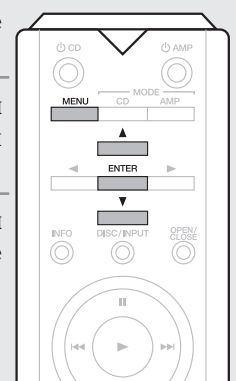

- При отключении вывода цифрового сигнала на дисплее загорается индикатор "D OFF".
- При отключении цифрового выхода может использоваться функция сохранения памяти, при которой настройки могут сохраняться в неизменном виде, даже если был вставлен другой диск или отключено питание.

ПРИМЕЧАНИЕ

Это устройство не выводит цифровые аудиосигналы с многоканального и стерео слоя диска Super Audio CD через выходные разъемы цифрового аудио.

Воспроизведение файлов формата MP3 и WMA

В Интернете имеется множество сайтов, с которых можно скачать музыкальные файлы в форматах MP3 или WMA (Windows Media® Audio).

Музыку (файлы), скачанную с таких сайтов, можно записывать на диски CD-R или CR-RW и воспроизводить на этом проигрывателе.

Названия Windows Media и Windows являются зарегистрированными товарными знаками или товарными знаками Microsoft Corporation в США и других странах.

Форматы MP3 и WMA

Проигрыватель может воспроизводить диски CD-R и CD-RW, записанные с учетом описанных ниже требований.

□ Формат записи

ISO9660 level 1, 2

Формат расширения (Juliet.Romeo)

- Файлы, записанные с использованием других форматов, проигрыватель может воспроизводить некорректно.

□ Максимальное количество воспроизводимых файлов и папок

Общее количество папок и файлов: 1000

Количество папок: 255

□ Форматы файлов

MP3 (MPEG-1 Audio Layer-3)

WMA (Windows Media Audio)

| Воспроизводимые MP3/WMA-файлы | | | |
|-------------------------------|-----------------------|-----------------------------------------------------------------------------|------------|
| Форматы файлов | Частота дискретизации | Скорость передачи данных | Расширение |
| MP3 | 44,1 кГц | MPEG-1 Audio Layer-3, 32/40/48/56/64/80/96/112/128/160/192/224/256/320 kbps | .mp3 |
| WMA | 44,1 кГц | 48/64/80/96/128/160/192 кбит/с | .wma |



- На этом проигрывателе можно воспроизводить только музыкальные файлы, не защищенные от копирования.
- Имена файлов обязательно должны иметь расширение ".mp3" или ".wma". Файлы с другим расширением (или вовсе без расширения) воспроизводиться не будут.
- В соответствии с законом об авторском праве, сделанные вами записи должны использоваться только в личных целях, в противном случае необходимо специальное разрешение правообладателя.

Воспроизведение форматов MP3 и WMA

1 Загрузите в лоток для диска диск CD-R/CD-RW с аудиофайлом в формате MP3 или WMA. (☞ стр. 13)

2 В меню "Play File" (☞ стр. 23) выберите папку или "All".

3 Нажмите кнопку ►. Начнется воспроизведение.

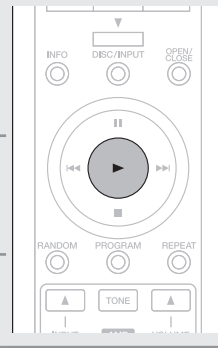

□ Изменение папки воспроизведения

Используйте кнопки Δ∇, чтобы выбрать нужную папку.

□ Изменение файла воспроизведения

Используйте кнопки ◀▶, чтобы выбрать нужную папку.

□ Выбор информации, выводимой на дисплей

Во время воспроизведения нажмите INFO. Текстовая информация начнет отображаться в виде бегущей строки.

□ Воспроизведение файлов в формате MP3 и WMA в случайном порядке

Во время остановки воспроизведения нажмите кнопку RANDOM.

- Во время воспроизведения файлов в случайном порядке диапазон воспроизведения переключается в режим "All".

□ Повторное воспроизведение файлов в формате MP3 и WMA

(повтор воспроизведения папки/диска)
Нажмите кнопку REPEAT.



- Имена файлов и папок могут отображаться в качестве названий. Могут отображаться до 11 буквенно-цифровых символов и знака подчеркивания. Прочие символы отображаются как звездочки.
- Могут отображаться следующие символы.

A-Z a-z 0-9

!"#\$%&:;<>?@\[_`{|}~^'()*+,-./=(пусто)

Порядок воспроизведения MP3- и WMA-файлов

Если на диске имеется много папок, содержащих MP3- или WMA-файлы, то порядок их воспроизведения устанавливается автоматически при считывании проигрывателем информации и зависит от типа носителя.

□ Порядок воспроизведения папок

CD-R/CD-RW

При воспроизведении дисков CD-R и CD-RW сначала воспроизводятся файлы всех папок первого уровня, затем второго уровня, третьего уровня и т. д.

Файлы в каждой папке воспроизводятся в том порядке, в котором они были записаны на носитель, начиная с самого раннего по дате и времени.

□ Запоминающее устройство USB

При воспроизведении файлов, записанных на запоминающем устройстве USB, сначала воспроизводятся файлы из первой папки первого уровня, затем файлы из папок второго уровня этой папки, далее папки третьего уровня и т. д. После этого, соответственно, воспроизводятся файлы другой папки первого уровня. Файлы в каждой папке воспроизводятся по порядку именованию файлов.



- Порядок воспроизведения, показываемый на компьютере, может отличаться от реального порядка воспроизведения файлов.
- Порядок воспроизведения файлов, записанных на CD-R/CD-RW-дисках, может быть другим — это зависит от программного обеспечения, используемого при записи.

ПРИМЕЧАНИЕ

Если в устройстве памяти USB, которое вставляется в USB-порт проигрывателя, добавляются или удаляются файлы и папки, то при следующем подключении запоминающего устройства USB порядок воспроизведения файлов может измениться. Это связано с особенностями записи данных и не является неисправностью.

Воспроизведение с плеера iPod®

Этот проигрыватель позволяет слушать музыку, записанную на плеере iPod, при этом плеером iPod можно управлять с помощью проигрывателя или дистанционного пульта.



“Made for iPod” and “Made for iPhone” mean that an electronic accessory has been designed to connect specifically to iPod or iPhone, respectively, and has been certified by the developer to meet Apple performance standards. Apple is not responsible for the operation of this device or its compliance with safety and regulatory standards.

iPhone, iPod, iPod classic, iPod nano, iPod shuffle, and iPod touch are trademarks of Apple Inc., registered in the U.S. and other countries.

Пользователи могут использовать iPhone, iPod, iPod classic, iPod nano, iPod shuffle, and iPod touch для создания копий и для частного использования и воспроизведения содержимого, не защищенного авторскими правами, а также содержимого, копирование и воспроизведение которого разрешено законодательством. Нарушение авторских прав запрещено.

Воспроизведение с плеера iPod®

1 Нажмите **DISC/INPUT**, чтобы изменить источник входного сигнала на “USB”.

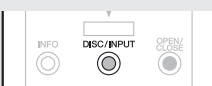

2 Подключите iPod к USB-разъему на передней панели устройства (стр. 10).

Выбор режима для управления

1 В режиме остановки нажмите **MENU**.

2 Используйте кнопки **Δ∇** для выбора “iPod Ctrl”, затем нажмите кнопку **ENTER**.

3 Используйте кнопки **Δ∇** для выбора нужного режима, затем нажмите кнопку **ENTER**.

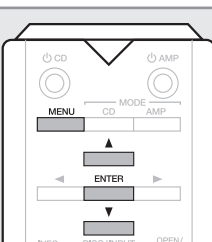

[Выбираемые параметры]

Direct : управление с помощью iPod.

Remote : управление с помощью этого устройства и пульта ДУ.

| Режим отображения | | Direct | Remote |
|-----------------------|----------------------------------------------|---------------------|-------------------------|
| Действующий дисплей | | Дисплей плеера iPod | Дисплей основного блока |
| Воспроизводимые файлы | Аудиофайлы | ○ | ○ |
| | Видеофайл | ○ | × |
| Активные кнопки | Пульт ДУ и основной блок (данное устройство) | ○ | ○ |
| | iPod | ○ | × |

Выбор файла для воспроизведения

С помощью кнопок **Δ∇** выберите нужный пункт, затем нажмите кнопку **ENTER** или **▷**, чтобы выбрать музыкальный файл для воспроизведения. Начнется воспроизведение выбранного файла.

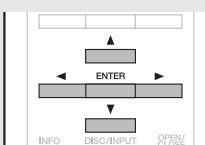

ПРИМЕЧАНИЕ

- Компания marantz не несет никакой ответственности за утрату каких-либо данных, имеющих на плеере iPod.
- В зависимости от типа плеера iPod и версии используемой программы некоторые функции могут не работать.

Переключение дисплея

Во время воспроизведения нажмите **INFO**. Информация на дисплее переключается при каждом нажатии кнопки.



Отключение плеера iPod

1 Нажмите кнопку **■**.

2 Отключите от USB-порта кабель плеера.

Связь кнопок пульта дистанционного управления и плеера iPod

| Кнопки пульта дистанционного управления | Кнопки плеера iPod | Операция проигрывателя |
|-----------------------------------------|---------------------------------------|------------------------------------------------------|
| ▶ | ▶ | Воспроизведение трека |
| | ▶ | Приостановка воспроизведения трека |
| ■ | — | Остановка воспроизведения трека |
| ◀◀, ▶▶ | ◀◀, ▶▶ | Переход к предыдущему или следующему треку. |
| REPEAT | — | Включение режима циклического воспроизведения |
| RANDOM | — | Включение режима воспроизведения в случайном порядке |
| INFO | — | Включение режима экрана (дистанционный режим) |
| ◀◀, ▶▶ (Длительное нажатие) | ◀◀, ▶▶ (Длительное нажатие) | Ручной поиск (быстрое перемещение вперед/назад) |
| Δ∇ | Click Wheel [Элемент управления iPod] | Перемещение курсора вверх/вниз |
| ◀ | Меню | Вызов/закрытие меню |
| ▷ или ENTER | Select [Выбор] | Подтвердить настройки/воспроизведение |

Воспроизведение с запоминающего устройства USB

Воспроизводимые форматы

Этот проигрыватель воспроизводит следующие форматы файлов, записанных в устройстве памяти USB.

❑ Совместимые файловые системы

FAT16 или FAT32

- Если USB-устройство имеет несколько разделов, то воспроизводиться будет только первый раздел.

❑ Максимальное количество воспроизводимых файлов и папок

Зависит от технических характеристик запоминающего устройства USB (FAT16 или FAT32).

❑ Форматы файлов

MP3 (MPEG-1 Audio Layer-3)
WMA (Windows Media Audio)
AAC (Advanced Audio Codec)
WAV (Линейный PCM)

❑ Теги

ID3-Tags (вер. 1.x и 2.x)
WMA-TAG
AAC-TAG

Поддержка тегов: название трека, имя исполнителя, название альбома.

| Воспроизводимые MP3/WMA-файлы | | | |
|-------------------------------|--------------------------------------------------------|-------------------------------------------------------------------------------------------|------------|
| Форматы файлов | Частота дискретизации | Скорость передачи данных | Расширение |
| MP3 | 32; 44,1; 48 кГц | MPEG-1 Audio Layer-3, 32/40/48/56/64/80/96/112/128/160/192/224/256/320 kbps | .mp3 |
| WMA | 32; 44,1; 48 кГц | CBR: 48 – 320 VBR: пик 384 (отображение соответствует значению средней скорости передачи) | .wma |
| AAC | 32; 44,1; 48 кГц | 8–320 кбит/с | .m4a |
| LINEAR PCM | Линейный PCM: PCM 32/44,1/48 Прочее не поддерживается. | Линейный PCM 16-бит | .wav |



- На этом проигрывателе можно воспроизводить только те музыкальные файлы, на которые не распространяется действие авторского права.
- Контент, скачанный через Интернет с платных сайтов, защищен законом об авторском праве. Кроме того, на файлы формата WMA, извлеченные с CD и прочих дисков с помощью компьютера, также может распространяться закон об авторском праве — это зависит от настроек компьютера.

Воспроизведение файлов с запоминающих устройств USB

- 1** Нажмите **DISC/INPUT**, чтобы изменить источник входного сигнала на “USB”.
- 2** Подключайте запоминающее устройство USB к порту USB на передней панели устройства. (☞ стр. 10)
- 3** Нажмите Δ / ∇ для выбора нужного файла/папки, затем нажмите **ENTER**, \triangleright или \blacktriangleright .
- 4** Нажмите Δ / ∇ для выбора нужного файла, затем нажмите **ENTER**, \blacktriangleright или \triangleright . Начнется воспроизведение.

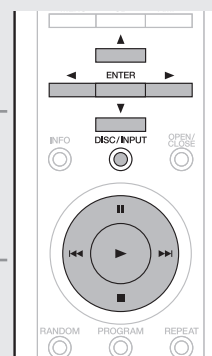

Выбор файла во время воспроизведения

• Файл

Для выбора файла можно использовать кнопки **⏮** или **⏭**.

| Кнопки пульта дистанционного управления | Операция проигрывателя |
|-----------------------------------------|------------------------------------------------------|
| ▶ | Во время воспроизведения |
| ⏸ | Пауза |
| ■ | При остановке воспроизведения |
| △▽ | Перемещение курсора вверх/вниз |
| ◀ ▶ | Вызов/закрытие меню |
| ⏮, ⏭ (Длительное нажатие) | Ручной поиск (быстрое перемещение вперед/назад) |
| REPEAT | Включение режима циклического воспроизведения |
| RANDOM | Включение режима воспроизведения в случайном порядке |
| INFO | Включение режима экрана |
| ENTER или ▶ | Подтвердить настройки/воспроизведение |



- При отображении в меню надписи "USB Resume" (стр. 24) воспроизведение начинается автоматически, как только подключается запоминающее устройство USB.
- При подключении к этому проигрывателю запоминающего устройства USB воспроизведение начинается автоматически при переключении источника входного сигнала "USB".

Остановка воспроизведения

Нажмите кнопку **■**.

Временная остановка воспроизведения

Нажмите кнопку **⏸**.

- Загорится индикатор **⏸**.
- Для повторного запуска воспроизведения нажмите **▶**.

Быстрое перемещение вперед/назад (поиск)

Нажмите и удерживайте кнопки **⏮** или **⏭** во время воспроизведения.

- Как только кнопка будет отпущена, возобновится обычное воспроизведение.
- При возобновлении обычного воспроизведения после поиска звук на мгновение может прерваться.

Циклическое воспроизведение (Повторное воспроизведение)

Нажмите кнопку **REPEAT**.

Воспроизведение в случайном порядке ()

Нажмите **RANDOM**.

- Чтобы отменить режим воспроизведения в случайном порядке, нажмите кнопку **RANDOM**. Индикатор "RNDM" погаснет, и режим будет выключен.
- При воспроизведении файлов, хранящихся в памяти USB-устройства, в случайном порядке после окончания одного трека следующий трек выбирается случайно из списка треков в диапазоне воспроизведения.

Поэтому один трек может воспроизводиться два раза подряд.

Выбор информации, выводимой на дисплей

Во время воспроизведения нажмите **INFO**.

ПРИМЕЧАНИЕ

- Компания marantz не несет никакой ответственности за утрату или повреждение информации на устройстве памяти USB при подключении его к проигрывателю.
- Запоминающие устройства USB не будут работать через USB концентратор (хаб).
- Компания marantz не гарантирует, что с этим проигрывателем будут работать все USB-устройства. При подключении к порту USB портативного жесткого диска мы рекомендуем использовать для его питания дополнительный сетевой адаптер.

Извлечение запоминающего устройства USB

1 Нажмите кнопку **■** для остановки воспроизведения.

2 Убедитесь, что индикатор связи на запоминающем устройстве USB не мигает, затем отсоедините запоминающее устройство USB.



ПРИМЕЧАНИЕ

Не извлекайте запоминающее устройство USB, если индикатор связи на устройстве USB все еще мигает. Это может привести к повреждению запоминающего устройства USB и данных, записанных на этом устройстве.

Использование цифро-аналогового преобразователя

При входе с внешнего устройства или компьютера на данное устройство цифровые аудиосигналы могут быть преобразованы в аналоговые сигналы и могут выводиться с помощью данного устройства (цифро-аналогового преобразователя).

Подключение цифрового устройства и воспроизведение с него (Coaxial/Optical)

Нажмите **DISC/INPUT**, чтобы выбрать источник входного сигнала “Coaxial” или “Optical”. Входной цифровой аудиосигнал отображается следующим образом.
“Coax : xxxx”
“Opt : xxxx”

xxxx указывает частоту дискретизации.

- Если частоту дискретизации невозможно определить, отображается значение “Unlock”.

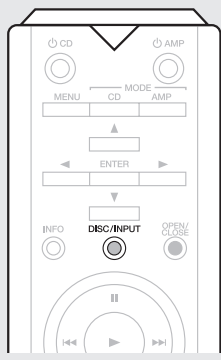

ПРИМЕЧАНИЕ

- Линейные сигналы PCM с частотой дискретизации 32 кГц, 44,1 кГц, 48 кГц, 64 кГц, 88,2 кГц, 96 кГц, 176,4 кГц или 192 кГц могут служить входными сигналами для этого устройства.
- Не следует подавать на вход сигналы, отличные от PCM, например Dolby Digital или DTS. Это приведет к возникновению шумов и возможному повреждению акустической системы.
- Если в радиовещании CS частота дискретизации меняется с режима А на режим В, звук может быть отключен на 1 – 2 секунды.

□ При переводе устройства в режим воспроизведения диска

Нажмите **DISC/INPUT**, чтобы изменить источник входного сигнала на “Disc”.

Подключение и воспроизведение с компьютера (USB)

□ Установка специального драйвера

Перед воспроизведением музыкальных файлов с компьютера необходимо загрузить специальный драйвер с веб-сайта marantz и установить его на компьютер.

ПРИМЕЧАНИЕ

- Специальный драйвер должен быть установлен на компьютере до подключения проигрывателя к компьютеру. Воспроизведение не будет работать надлежащим образом при подключении компьютера до установки специального драйвера. Кроме этого, если компьютер работает на базе операционной системы Windows XP, его скорость значительно снизится, а также может потребоваться перезагрузка.
- Этот режим может не поддерживаться некоторыми конфигурациями оборудования и программного обеспечения.

□ Подсоединение

Это устройство следует подсоединять к компьютеру через порт USB на задней панели. Процедура подключения приведена в разделе “Подключение к ПК” (стр. 11).

Нажмите **DISC/INPUT**, чтобы изменить источник входного сигнала на “PC”.

При отображении на устройстве “PC : xxxx” подождите примерно 10 секунд, затем запустите на компьютере программное обеспечение для воспроизведения музыки. Это устройство выполняет функцию цифро-аналогового преобразователя.

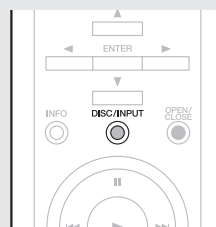

ПРИМЕЧАНИЕ

- Выполните на компьютере такие действия, как воспроизведение и остановка воспроизведения. В это время работа с кнопками на устройстве и пульте дистанционного управления будет невозможна.
- Можно также управлять на компьютере громкостью звука и эквалайзером. Наслаждайтесь музыкой, которая воспроизводится с нужным вам уровнем громкости.
- При использовании устройства в качестве цифро-аналогового преобразователя, вывод звуковых сигналов не будет осуществляться через динамики компьютера.
- Если компьютер отсоединен от устройства во время работы программы воспроизведения музыки, это приложение может перестать отвечать на запросы. Всегда завершайте работу программного обеспечения для воспроизведения перед отсоединением компьютера.
- Если в работе компьютера возникли неполадки, отсоедините USB-кабель и перезагрузите компьютер.
- Поддерживаемые частоты дискретизации: 32/44,1/48/88,2/96/176,4/192 кГц.
- Частота дискретизации программного обеспечения для воспроизведения музыки и частота дискретизации, отображаемая на устройстве, могут различаться.

□ Компьютер (рекомендуемая система)

ОС

- Windows® XP Service Pack3, Windows® Vista или Windows 7
- Macintosh OSX версии 10.6.3 или более поздней версии.

Программное обеспечение

- Сервисное программное обеспечение с поддержкой программ Windows Media Player® и iTunes.

Устройство памяти USB

- USB 2.0: USB High speed/USB Audio Class V2.0

Определение необходимого качества звучания

Это устройство оснащено функцией регулировки качества звука, которая позволяет пользователю слушать воспроизводимое содержимое в нужном качестве звучания.

- Заданное значение параметра сохраняется даже при отключении питания.

Фильтр-преобразователь шума

Обратная цифровая связь используется для улучшения линейности тихого звучания и шумовых характеристик акустического диапазона.

Несмотря на отсутствие различных отличий в измеренных значениях, качество звука меняется, что позволяет пользователям указывать нужное качество звучания.

Нажмите кнопку NOISE SHAPER.

- При каждом нажатии кнопки функция включается и выключается.
- Если настройка включена, на дисплее горит индикатор "N SHP".

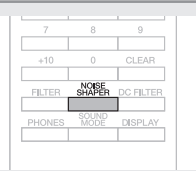

ПРИМЕЧАНИЕ

Функция преобразователя шума отключается при воспроизведении источника с частотой дискретизации 32 кГц.

DC-фильтр

Этот фильтр эффективен при необходимости предотвращения излишних вибраций акустической системы при воспроизведении дисков с записью очень низких частот. (Значение частоты обрезания выставлена как 1,7 Гц.)

Нажмите кнопку DC FILTER.

- При каждом нажатии кнопки функция включается и выключается.
- Если настройка включена, на дисплее горит индикатор "DCF".

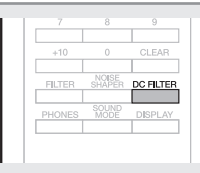

ПРИМЕЧАНИЕ

Функция фильтра постоянного тока отключается при воспроизведении источника с частотой дискретизации 32 кГц.

Изменение параметров фильтров

Можно выбрать 2 типа характеристик фильтра для воспроизведения Super Audio CD и воспроизведения аудио CD. Эти 2 типа характеристик фильтра описаны ниже.

| Тип фильтра | Audio CD | Super Audio CD |
|-------------|-------------------------------------------------------------------------------------------------------------------------------------------------------------------------------------------------------------------------------|----------------------------------------------------------------------------------------------------------------------------------------------------------------------------------------------------------------------------------------------|
| FIL 1 | Предоставляет короткоимпульсный ответ на опережающее и запаздывающее эхо. Подходит для аудиозаписей с большим объемом информации. Обеспечивает глубокий звук с четко определенными позиционными отношениями источников звука. | Это прямой режим, в котором отсутствует фильтрация, по сравнению с данными DSD (сигнал записи audio CD). Исходные данные источника воспроизводятся как есть вместе с исходной фактурой и пространственными характеристиками. |
| FIL 2 | Этот фильтр обеспечивает асимметричный импульсный ответ. Запаздывающее эхо немного длиннее опережающего эха. Соответствует аналоговому качеству звучания. | Ослабляются данные DSD, превышающие 100 кГц. Оснащен цифро-аналоговыми преобразователями для сигналов нормальной и обратной фазы (23 для каждого). Асимметричная работа DAC отдает приоритет разрешению, что приводит к более ровному звуку. |

Нажмите кнопку FILTER.

- Настройка циклически переключается между 2 режимами (FIL 1/FIL2) и отключением по каждому нажатию кнопки (показано ниже).

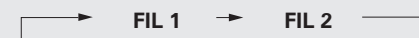
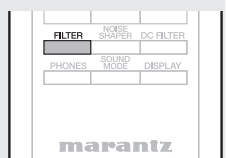

ПРИМЕЧАНИЕ

Функция преобразователя шумов, фильтр постоянного тока и характеристики фильтра поддерживают функцию сохранения последнего значения в памяти. Эти настройки остаются в памяти, даже если был вставлен другой диск или отключено питание.

Настройки меню

Можно задать следующие функции. Дополнительные сведения см. на странице, указанной в скобках ().

1 В режиме остановки нажмите кнопку **MENU**.

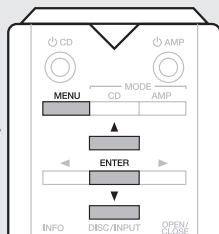

2 Нажмите кнопку Δ/∇ для выбора необходимого параметра меню.

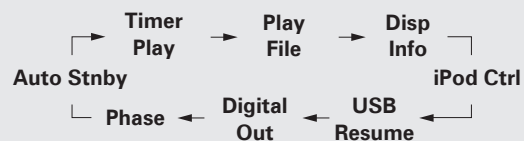

[Режимы работы]

- Timer Play** : Переключает таймер воспроизведения в режимы On/Off. (стр. 22)
- Play File** : Переключение диапазона воспроизведения файлов на носителе ("All" или "Folder"). (стр. 23)
- Disp Info** : Определяет, какая информация об iPod и запоминающем устройстве USB будет отображаться во время воспроизведения. (стр. 23)
- iPod Ctrl** : Переключает режимы работы iPod. (стр. 23)
- USB Resume** : Переключает функцию возобновления воспроизведения с USB-устройства в режимы On/Off. (стр. 24)
- Digital Out** : Переключает функцию вывода цифровых аудиосигналов в режимы On/Off. (стр. 24)
- Phase** : Переключает фазу вывода аналоговых сигналов. (стр. 24)
- Auto Stnby** : Переключает функцию режима ожидания в состояние On/Off. (стр. 24)

3 Нажмите кнопку **ENTER**.

ПРИМЕЧАНИЕ

Невозможно задать меню во время воспроизведения.

Timer Play (настройка таймера воспроизведения)

Это устройство может выполнять воспроизведение по таймеру, взаимодействуя с другим аудиотаймером.

1 Вставьте носитель, который следует воспроизвести, в устройство.

2 Используйте кнопки Δ/∇ для выбора "Timer Play", затем нажмите кнопку **ENTER**.

3 Используйте кнопки Δ/∇ для выбора "On" или "Off", затем нажмите кнопку **ENTER**.

[Режимы работы]

- Off** : воспроизведение по таймеру не задано.
- On** : воспроизведение по таймеру задано.

4 Нажмите **MENU**.
Сохраняет настройки воспроизведения по таймеру.

5 Нажмите **DISC/INPUT**, чтобы выбрать источник входного сигнала для воспроизведения по таймеру.

6 Задает аудиотаймер.

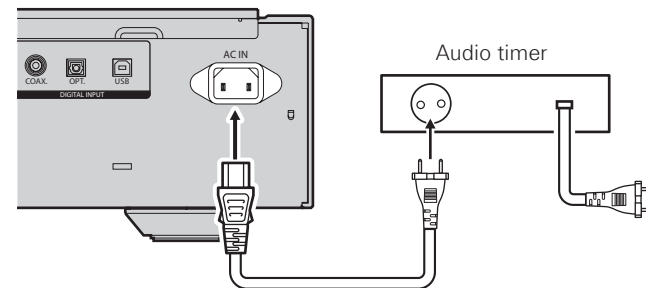

ПРИМЕЧАНИЕ

Для подключения к аудиотаймеру и работы с ним ознакомьтесь с руководством по аудиотаймеру.

Play File (настройка диапазона PLAY)

Выберите, следует ли воспроизводить “все файлы” или “файлы в определенной папке” во время воспроизведения диска или запоминающего устройства USB.

1 Используя кнопки Δ / ∇ для выбора “Play File” и нажмите кнопку ENTER.

2 Используйте кнопки Δ / ∇ для выбора “Disc” или “USB”, затем нажмите кнопку ENTER.

3 С помощью кнопки Δ / ∇ выберите необходимый диапазон воспроизведения и нажмите ENTER.

[Режимы работы]

All : Воспроизведение всех файлов на диске или USB-устройстве памяти.

Folder : Воспроизведение файлов из конкретной папки.

4 Нажмите MENU.
Сохранение изменений.

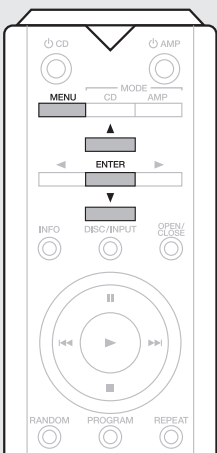

Disp Info (выбор отображения информации о файле)

Определяет информацию, которая отображается при воспроизведении с устройства iPod или запоминающего устройства USB.

1 Используя кнопки Δ / ∇ для выбора “Disp Info” и нажмите кнопку ENTER.

2 Используйте кнопки Δ / ∇ для выбора “iPod” или “USB”, затем нажмите кнопку ENTER.

3 Используйте кнопки Δ / ∇ для выбора информации для отображения, затем нажмите кнопку ENTER.

[Выбираемые параметры]

Time : Показать время воспроизведения.

File Name : Показать время воспроизведения.

Title : Показать название трека.

Artist : Показать имя исполнителя.

Album : Показать название альбома.

4 Нажмите MENU.
Сохранение изменений.

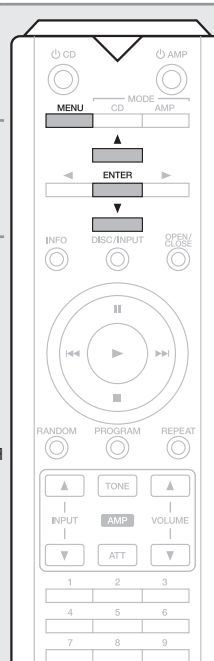

iPod Ctrl (Переключение режимов работы iPod)

Определение, выполняется ли управление iPod с устройства или непосредственно с iPod.

1 Используйте кнопки Δ / ∇ для выбора “iPod Ctrl”, затем нажмите кнопку ENTER.

2 Используйте кнопки Δ / ∇ для необходимого устройства, затем нажмите кнопку ENTER.

[Режимы работы]

Direct : Управление с помощью iPod.

Remote : Управление с устройства и с помощью пульта дистанционного управления.

3 Нажмите MENU.
Сохраняет настройки.

ПРИМЕЧАНИЕ

С помощью настройки “Direct” можно использовать команды “Play”, “Pause”, “Next”, “Previous” и “Stop” на пульте ДУ.

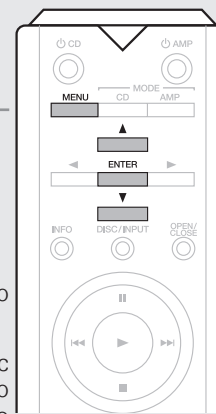

USB Resume (воспроизведение треков с момента предыдущей остановки)

1 Используйте кнопки Δ / ∇ для выбора “USB Resume”, затем нажмите кнопку **ENTER**.

2 Используйте кнопку Δ / ∇ для включения/выключения возобновления воспроизведения, затем нажмите **ENTER**.

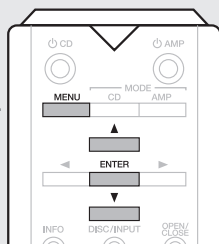

[Режимы работы]

Off : возобновление воспроизведения не задано.

On : возобновление воспроизведения задано.

3 Нажмите **MENU**.
Сохраняет настройки.

ПРИМЕЧАНИЕ

- Возобновление воспроизведения работает только при вставке идентичного запоминающего устройства USB. Если вставлено другое устройство USB, воспроизведение начнется с первого файла.
- Устройство может не воспроизводить нужный файл, если файлы были добавлены на идентичное запоминающее устройство USB или удалены с него.

Digital Out (настройка цифрового выхода)

1 Используйте кнопки Δ / ∇ для выбора “Digital Out”, затем нажмите кнопку **ENTER**.

2 Используйте кнопки Δ / ∇ для выбора “On” или “Off”, затем нажмите кнопку **ENTER**.

[Режимы работы]

On : включение цифрового выхода.

Off : выключение цифрового выхода.

3 Нажмите **MENU**.
Сохраняет настройки.



Phase

(переключение фазы аналогового выхода)

Переключает фазу выходного сигнала для сбалансированного выхода. Сбалансированный выход устройства соответствует стандартам системы США. Необходимо задать значение “Inverted”, чтобы сбалансированный выход соответствовал усилителям европейской системы с другой (обратной) фазой.

1 Используйте кнопки Δ / ∇ для выбора “Phase”, затем нажмите кнопку **ENTER**.

2 Используйте кнопки Δ / ∇ для выбора фазы, соответствующей усилителю, затем нажмите кнопку **ENTER**.

[Режимы работы]

Normal : Система США.

Inverted : Европейская система.

3 Нажмите **MENU**.
Сохраняет настройки.

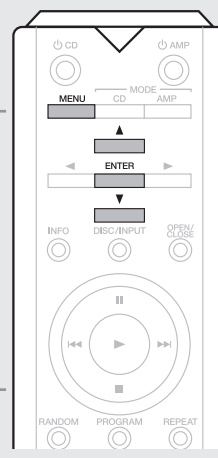

Auto Stnby (Режим Auto standby)

Дежурный режим включается на устройстве, если воспроизведение остановлено или состояние “отсутствия внешнего входного сигнала” больше 30 минут.

1 Используйте кнопки Δ / ∇ для выбора “Auto Stnby”, затем нажмите кнопку **ENTER**.

2 Используйте кнопки Δ / ∇ для выбора “On” или “Off”, затем нажмите кнопку **ENTER**.

[Режимы работы]

On : Включение автоматического дежурного режима.

Off : Отключение автоматического дежурного режима.

3 Нажмите **MENU**.
Сохраняет настройки.

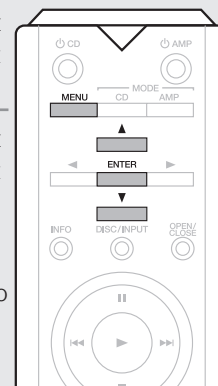

ПРИМЕЧАНИЕ

Если источник ввода для данного устройства настроен на режим “PC”, функция Auto Standby может работать неправильно в зависимости от приложений, установленных на компьютере.

Словарь терминов

М

MP3 (MPEG AudioPlayer 3)

Международно-признанный способ сжатия аудиоданных, использующий стандарт MPEG-1. Этот способ позволяет уменьшить объем информации в 10–11 раз по отношению к исходному объему, обеспечивая при этом качество, эквивалентное музыкальным CD-дискам.

С

Super Audio CD

Существуют три типа дисков Super Audio CD:

- ① Однослойные диски
Однослойные Super Audio CD диски имеют только HD-слой.
- ② Двухслойные диски
Super Audio CD диски с двумя слоями имеют большее время воспроизведения и высокое качество звука.
- ③ Гибридные диски
Двухслойные диски Super Audio CD, имеющие HD- и CD-слои.
Информация CD-слоя может считываться обычным CD-плеером.



• Что такое HD-слой?

HD-слой — слой диска Super Audio CD с высокой плотностью записи сигналов.

• Что такое CD-слой?

CD-слой — слой с сигналами, которые могут считываться обычным CD-плеером.

W

WMA (Windows Media Audio)

Это технология сжатия аудиосигналов, разработанная Microsoft Corporation.

WMA-информация может кодироваться с помощью Windows Media® Player Ver.7, 7.1, Windows Media® Player for Windows® XP и Windows Media® Player 9.

Для прочтения файлов WMA используйте только рекомендуемые корпорацией Microsoft приложения. В противном случае, использование нереконструируемых приложений может привести к сбою в работе.

С

Скорость передачи данных

Число, выражающее объем аудио/видео информации (в битах), передаваемой при воспроизведении диска за 1 секунду.

Ч

Частота дискретизации

Дискретизация подразумевает снятие отсчетов звуковой волны (аналогового сигнала) с регулярными интервалами и представление амплитуды каждого из отсчетов в цифровом формате (формирование цифрового сигнала). Количество отсчетов, снимаемых в течение секунды, называется "частотой дискретизации". Чем выше это значение, тем ближе к исходному сигналу будет воспроизводящийся звук.

Устранение неполадок

При возникновении каких-либо проблем с проигрывателем сначала проверьте следующее:

1. Правильно ли выполнены подсоединения?

2. Соответствие выполняемых операций Инструкции по использованию?

Если устройство не работает надлежащим образом, выполните проверку в соответствии с приведенной ниже таблицей. Если проблему устранить не удастся, возможно, проигрыватель неисправен.

В этом случае сразу же отключите его от электрической сети и обратитесь в пункт продажи.

| Неполадка | Возможная причина | Устранение | Стр. |
|----------------------------------------------------|------------------------------------------------------------------------------------------------------------------------------------------------------|-----------------------------------------------------------------------------------------------------------------------------------------------------------------------------------|-------------|
| Диск не вращается. | • Шнур питания отсоединен от разъема. | • Вставьте шнур питания в разъем. | <u>11</u> |
| | • Питание на этом устройстве не включено. | • Включите питание на устройстве. | <u>12</u> |
| | • Диск не помещен в лоток надлежащим образом. | • Поместите диск в лоток надлежащим образом. | <u>3</u> |
| | • Диск перевернут. (Диск помещен этикеткой вниз.) | • Поместите диск в лоток надлежащим образом. | <u>3</u> |
| Диск перестает вращаться во время воспроизведения. | • Диск загрязнен. | • Очистите поверхность диска. | <u>4</u> |
| | • Диск поцарапан. | • Диск может не воспроизводиться, если на нем слишком много царапин. | — |
| | • Диск искривлен. | • Диск может не воспроизводиться, если он слишком сильно искривлен. | — |
| Диск вращается, однако звук отсутствует. | • Усилитель и акустическая система подсоединены неправильно. | • Правильно подсоедините кабели. (См. руководство по усилителю.) | <u>8, 9</u> |
| | • Не включено питание на усилителе. | • Включите питание на усилителе. (См. руководство по усилителю.) | — |
| | • Функция или переключатель усилителя не установлены в положение "CD" или "AUX" или аналогичное значение (зависит от типа подключенного устройства). | • Переключите функцию или переключатель усилителя в положение "CD" или "AUX" или аналогичное значение (зависит от типа подключенного устройства). (См. руководство по усилителю.) | — |
| | • Управление громкостью на усилителе выставлено в минимальное значение. | • Измените регулятор уровня громкости. (См. руководство по усилителю.) | — |

| Неполадка | Возможная причина | Устранение | Стр. |
|-------------------------------------------------------------------------------------|-----------------------------------------------------------------------------------------------------------------------------|--------------------------------------------------------------------------------------------------------------|--------------|
| Дистанционное управление не работает. | • Устройство находится слишком далеко от пульта дистанционного управления. | • Подойдите ближе к устройству и управляйте устройством с пульта ДУ в пределах допустимого радиуса действия. | <u>4</u> |
| | • Между устройством и пультом ДУ имеются препятствия. | • Устраните препятствия. | <u>4</u> |
| | • Закончился заряд в батарейках пульта ДУ. | • Замените батарейки на новые. | <u>4</u> |
| | • Источник сильного света направлен на датчик пульта ДУ. | • Устраните источник сильного света. | <u>4</u> |
| | • Переключатель на обратной стороне панели REMOTE CONTROL находится в положении EXT. | • При использовании устройства в автономном режиме передвиньте переключатель в положение INT. | <u>11</u> |
| | • Устройство находится в режиме работы усилителей. | • Нажмите кнопку MODE CD для изменения режима работы. | <u>7</u> |
| Не воспроизводится диск CD-R или CD-RW. | • Диск перевернут. | • Поместите диск в лоток надлежащим образом. | <u>3</u> |
| | • Формат записи информации не соответствует звуковому формату (CD-DA). Либо файл MP3/WMA не был записан надлежащим образом. | • Запишите допустимые данные, поддерживаемые этим устройством. | <u>3, 16</u> |
| Не удается переключиться в режим звука гибридного диска SA-CD с несколькими слоями. | • Начальный режим звука выставлен как CD. | • Измените значение настройки Start Sound Mode на Super Audio CD. | <u>12</u> |
| Звук сигналов с ПК слишком тихий. | • Громкость на ПК слишком низкая. | • Увеличьте громкость на ПК. | <u>20</u> |
| В наушниках ничего не слышно. | • Функция вывода сигналов на разъем наушников отключена. | • Нажмите кнопку PHONES для включения этой функции. | <u>14</u> |

[USB/iPod]

| Неполадка | Возможная причина | Устранение | Стр. |
|-----------------------------------------------------------------------|--------------------------------------------------------------------------------------------------------------------------------------------------------------------------------------------------------|----------------------------------------------------------------------------------------------------------------------------------------------------------------------------------------------------------------------------------------------------------------------------------------------------------|-----------|
| На экране появляется надпись "USB OC". | <ul style="list-style-type: none"> • Превышение напряжения, которое может подаваться с этого устройства на запоминающее устройство USB. | <ul style="list-style-type: none"> • Запоминающее устройство USB не поддерживается. Вставьте запоминающее устройство USB, поддерживающее силу тока менее 1 А. • Чтобы сбросить состояние "USB OC", извлеките запоминающее устройство USB, выключите и затем включите устройство. | – |
| На экране появляется надпись "Empty". | <ul style="list-style-type: none"> • Отсутствуют файлы, которые можно воспроизвести на этом устройстве. | <ul style="list-style-type: none"> • Проверьте поддерживаемые форматы. | <u>18</u> |
| Звук с подключенного запоминающего устройства USB не воспроизводится. | <ul style="list-style-type: none"> • Усилитель и акустическая система подсоединены неправильно. | <ul style="list-style-type: none"> • Правильно подсоедините кабели. (См. руководство по усилителю.) | – |
| | <ul style="list-style-type: none"> • Не включено питание на усилителе. | <ul style="list-style-type: none"> • Включите питание на усилителе. (См. руководство по усилителю.) | – |
| | <ul style="list-style-type: none"> • Функция или переключатель усилителя не установлены в положение "CD" или "AUX" или аналогичное значение (зависит от типа подключенного устройства). | <ul style="list-style-type: none"> • Переключите функцию или переключатель усилителя в положение "CD" или "AUX" или аналогичное значение (зависит от типа подключенного устройства). (См. руководство по усилителю.) | – |
| | <ul style="list-style-type: none"> • Управление громкостью на усилителе выставлено в минимальное значение. | <ul style="list-style-type: none"> • Измените регулятор уровня громкости. (См. руководство по усилителю.) | – |

| Неполадка | Возможная причина | Устранение | Стр. |
|-----------------------------------------------------------------------------------------------|--------------------------------------------------------------------------------------------------------------------------------------------------------------------------------------------------------------------------------------------------------|--------------------------------------------------------------------------------------------------------------------------------------------------------------------------------------------------------------------------------------------------|------------------------|
| Звук с подключенного устройства iPod не воспроизводится. | <ul style="list-style-type: none"> • Усилитель и акустическая система подсоединены неправильно. | <ul style="list-style-type: none"> • Правильно подсоедините кабели. (См. руководство по усилителю.) | <u>10</u> |
| | <ul style="list-style-type: none"> • Не включено питание на усилителе. | <ul style="list-style-type: none"> • Включите питание на усилителе. (См. руководство по усилителю.) | – |
| | <ul style="list-style-type: none"> • Функция или переключатель усилителя не установлены в положение "CD" или "AUX" или аналогичное значение (зависит от типа подключенного устройства). | <ul style="list-style-type: none"> • Переключите функцию или переключатель усилителя в положение "CD" или "AUX" или аналогичное значение (зависит от типа подключенного устройства). (См. руководство по усилителю.) | – |
| | <ul style="list-style-type: none"> • Управление громкостью на усилителе выставлено в минимальное значение. | <ul style="list-style-type: none"> • Измените регулятор уровня громкости. (См. руководство по усилителю.) | – |
| Считывание запоминающего устройства USB занимает длительное время. | <ul style="list-style-type: none"> • При подключении запоминающего устройства USB большой емкости время его считывания будет зависеть от общего объема устройства. На считывание устройства высокой емкости может уйти несколько минут. | <ul style="list-style-type: none"> • Дождитесь завершения считывания. | – |
| При нажатии кнопки CD на пульте дистанционного управления не удается включить питание. | <ul style="list-style-type: none"> • Питание устройства отключено. | <ul style="list-style-type: none"> • Передвиньте переключатель питания на устройстве. • Или передвиньте переключатель питания на устройстве и одновременно нажмите кнопку CD на пульте дистанционного управления. | <u>12</u> <u>12</u> |

Технические характеристики

□ Аудиопараметры

[Super Audio CD]

[CD]

• Аналоговый выход

| | | |
|---------------------------------------------|----------------------------------------------------|-----------------------------------|
| Каналы: | 2 канала | 2 канала |
| Частотный диапазон: | 2–100 кГц | 2Гц–20 кГц |
| Диапазон воспроизводимых частот: | 2–50 кГц | 2Гц–20 кГц |
| Отношение сигнал/шум: | (по уровню –3 дБ) 109 дБ (слышимый диапазон) | 110 дБ |
| Динамический диапазон: | 109 дБ (слышимый диапазон) | 100 дБ |
| Коэффициент искажений: | 0,0009% (1 кГц, слышимый диапазон) | 0,0015 % (1 кГц) |
| Коэффициент детонации: | Кристалльная четкость | Кристалльная четкость |
| Выходной уровень Несбалансированный: | Вольтаж: 2,3 В RMS stereo | Вольтаж: 2,3 В RMS stereo |
| Выход наушников: | 35 мВт/32 Ω (макс. переменная) | 35 мВт/32 Ω (макс. переменная) |

• Цифровой выход

| | | |
|---------------------------------------|---|----------------------|
| выходной уровень (cinch JACK): | — | 0,5 В (размах) 75 Ом |
| выходной уровень (оптический): | — | -19 дБм |

• Система оптического считывания

| | | |
|-------------------------------|-----------------|---------------------------|
| Лазер: | AlGaAs | AlGaAs |
| Длина волны: | 650 нм | 780 нм |
| Тип сигнала: | 1-разрядный DSD | 16-разрядный линейный PCM |
| Частота дискретизации: | 2,8224 MHz | 44,1 kHz |

□ Общие параметры

| | |
|-----------------------------|---------------------------------|
| Питание | Переменный ток 230 В, 50/60 Гц |
| Энергопотребление: | 45 W |
| | Дежурный режим: не более 0,3 Вт |
| Рабочие температуры: | +5 °C ~ +35 °C |
| Рабочая влажность: | 5 ~ 90% (без конденсации) |

* В целях усовершенствования технические характеристики и конструкция могут изменяться без уведомления.

Предметный указатель

С

CD-R/CD-RW 3, 16
CD-слой 25

Д

DC-фильтр 21
Digital Out 24
Disp Info 23

Е

EXTERNAL 11

Н

HD-слой 25

И

INTERNAL 11
iPod Ctrl 23

М

MP3 16, 18, 25

Р

Phase 24
Play File 23

С

Super Audio CD 3, 25

Т

Timer Play 22

U

USB Resume 24

W

WMA 16, 18, 25

А

Автоматический дежурный режим 24
Аналоговые соединения (UNBALANCED) 8

Б

Батарейки 4
Быстрое перемещение вперед 13, 19
Быстрое перемещение назад 13, 19

В

Воспроизведение
CD 13
iPod® 17
Запоминающего устройства USB 18
Остановка воспроизведения 13, 19
Повторное 14, 19
Программе 15
Случайном порядке 15, 19
Воспроизведение в случайном порядке 15, 19
Воспроизведение по программе 15
Временная остановка воспроизведения 13, 19

Г

Гибридные диски 25

Д

Двухслойные диски 25
Дисплей 5

З

Запоминающее устройство USB 16

К

Кабели 8
USB-кабель 8
Аудиокабели 8
Кабель iPod 8
Кабель дистанционного подключения 8
Кабель питания 11
Коаксиальный цифровой кабель 8
Оптический кабель 8
Сбалансированный звуковой кабель 8
Кабель питания 11

М

Музыкальные CD 3

Н

Начальный режим звука 13

О

Однослойные диски 25
Оптическое цифровое подключение 9
Остановка воспроизведения 13, 19
Остановка цифрового выхода 15

П

Переключение источника входного сигнала 12
Повтор всех треков 14
Повторное воспроизведение 14, 19
Повтор одного трека 14
Подсоединения 8
iPod 10
Аналоговые соединения (BALANCED) 9
Аналоговые соединения (UNBALANCED) 8
Запоминающее устройство USB 10
Кабель питания 11
Коаксиальный цифровой кабель 8
Оптический кабель 8
ПК 11
Разъемы дистанционного управления 8
Поиск 13, 19
Пропуск 13
Прямой поиск 13
Пульт дистанционного управления 4
Установка батареек 4

Р

Разъемы дистанционного управления 8
Режим звука 12
Режим работы iPod 23

С

Скорость передачи данных 16, 18, 25
Слой воспроизведения 12

Ф

Фильтр-преобразователь шума 21
Финализация 3

Х

Характеристики фильтра 21

Ц

Цифро-аналоговый преобразователь 21

Ч

Частота дискретизации 16, 18, 25

**Dimensions / Abmessungen / Dimensions / Dimensioni /
Dimensions/Dimensies/Mått/Размеры/Вымиary**

Unit / Einheit / Unité / Unità / Unidad / Eenheid /
Enhet / Единицы измерения / Jednostka : mm

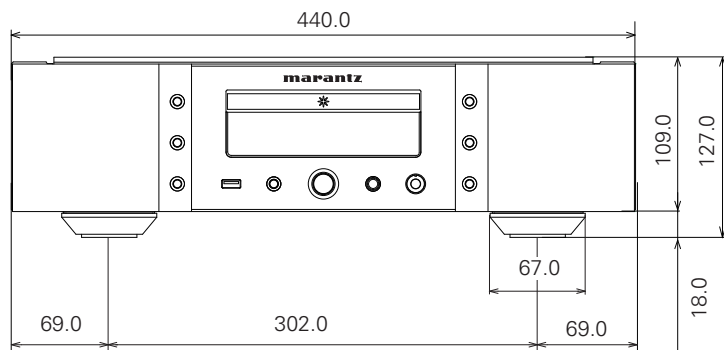
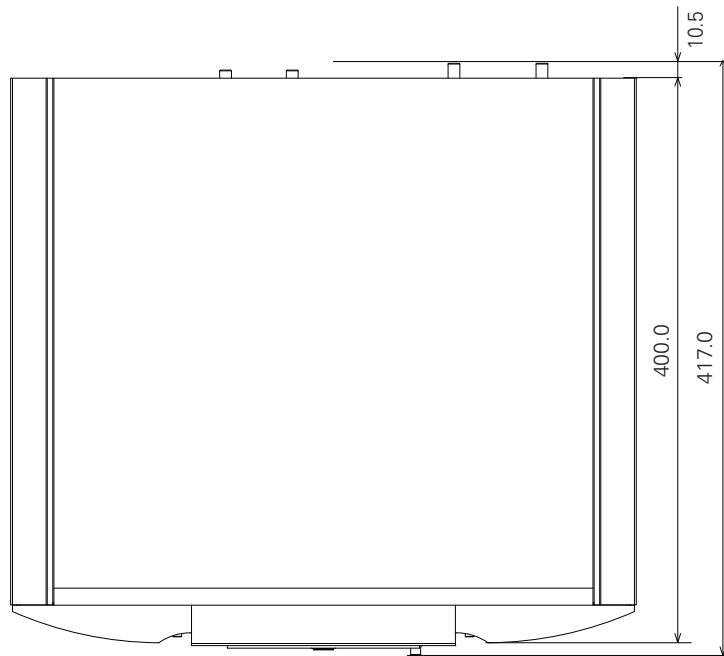

**Weight / Gewicht / Poids / Peso /
Peso / Gewicht / Vikt / Вес / Waga : 16.5 kg**

www.marantz.com

You can find your nearest authorized distributor or dealer on our website.

marantz[®] is a registered trademark.